

LIVING·LIGHT DESIGN EN TECHNOLOGIE TOT IN DE PUNTJES

Een verfijnde combinatie van, kleur, materiaal en oppervlak om aan alle verwachtingen inzake esthetiek te voldoen: van minimalistisch tot gesofisticeerd, van traditioneel tot origineel. Design en technologie maken deel uit van de vormvolmaaktheid van AIR, een absolute LIVINGLIGHT innovatie. Met een dikte van minder dan 5 mm behoort LIVINGLIGHT AIR tot de top van het design en van de esthetische LIVINGLIGHT innovatie.



LIVING LIGHT KEUZEMOGELIJKHEDEN

Gebruik van Nederlandse of Italiaanse inbouwdozen

COMPLEET MODULEERBAAR MECHANISME

Creëer uw eigen samenstelling dankzij de moduleerbaarheid van de componenten.

Nederlandse standaard: installatiewijze aangepast aan de gewoonten van de Nederlandse markt: inbouwraam met schroefbevestiging

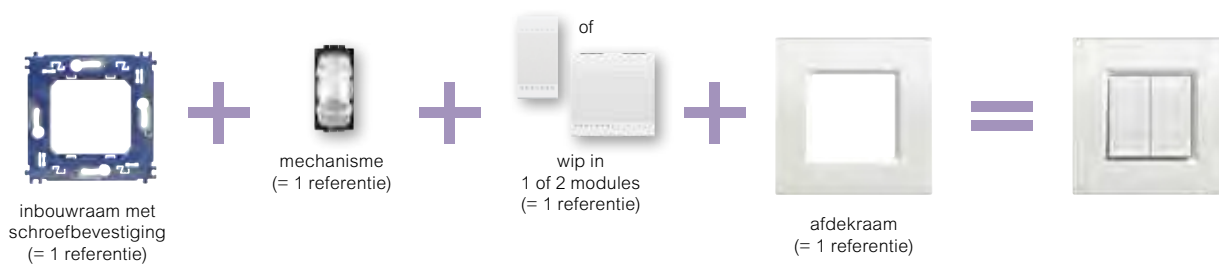

Italiaanse standaard: geen scheidingstussenschotten tussen de verschillende functies.

Een minimalistische en ultracompacte look en daarenboven oneindig veel combinaties mogelijk.

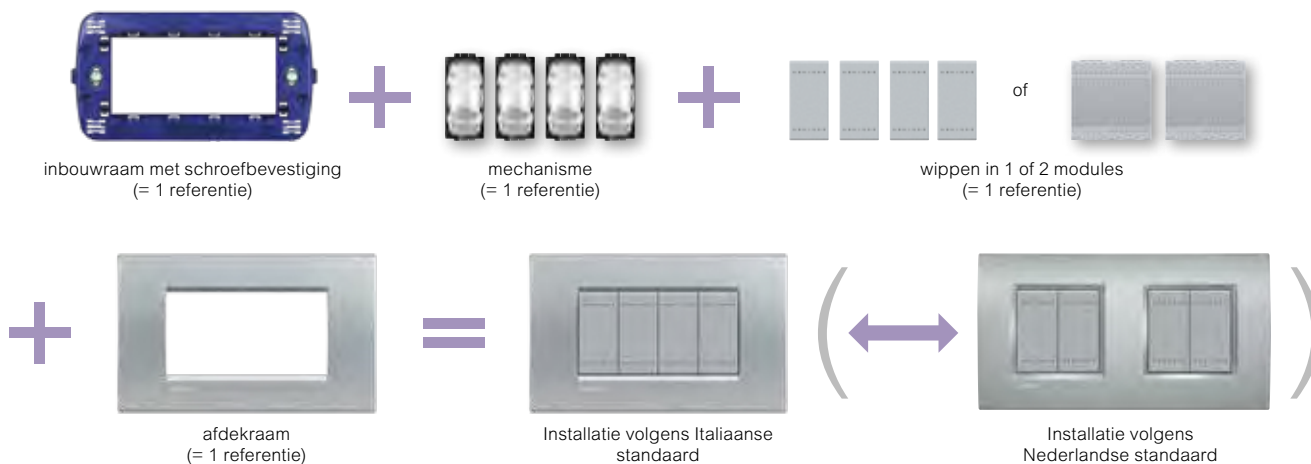

NIEUWIGHEDEN

TECHNOLOGIE & DESIGN

Inductieoplader + USB lader 2400 mA Type - A

- Voor snel en draadloos opladen van een smartphone uitgerust met een inductie-ontvanger
- Volgens standard WPC Qi (World Power Consortium)
- Uitgerust met een bijkomende USB poort 2400 mA om een tweede apparaat op te laden

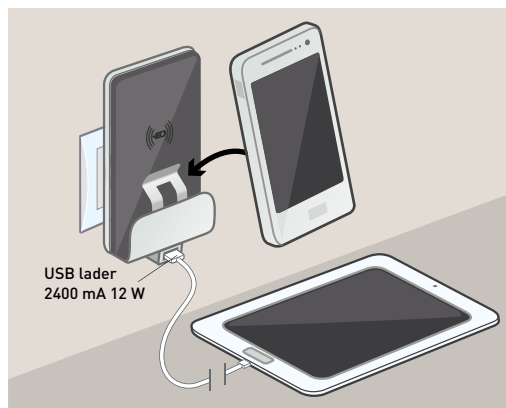
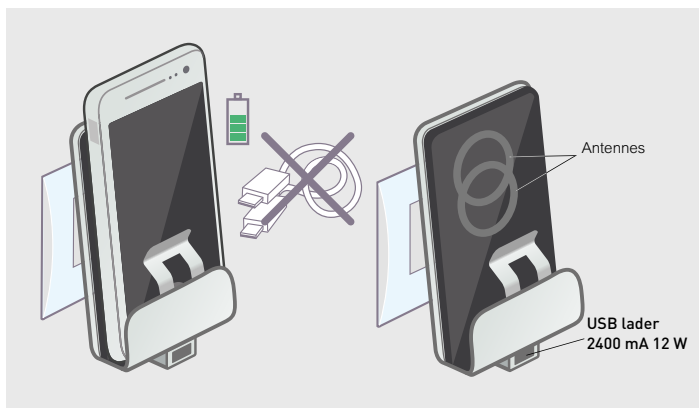

Nieuwe krachtige USB lader Type A

- Deze universele oplossing vermijdt het gebruik van diverse opladers
- Via een USB poort kunnen alle draagbare toestellen zoals MP3, smartphone, tablet, ... opgeladen worden
 - Keuze tussen enkelvoudige (1 module) of dubbele USB-lader (2 modules)
- 1 module: 1,1 A / 1,5 A - 2 modules: 2,4 A / 3 A
- Eenvoudige installatie: aftakking op een bestaande contactdoos mogelijk dankzij schroefklemmen 2,5 mm²



Nieuwe generatie USB laders

TYPE C
Enkelvoudige en dubbele USB lader



1,5 A

TYPE A+C
Dubbele USB lader



3 A

ENERGIE-EFFICIËNTIE

1 MODULE



INFRAROODSCHAKELAAR 1 MODULE
 - IR voor de nieuwe generatie van LEDs.
 - voor alle soorten lampen

Milieubewust zijn en voldoen aan de nieuwe bouwvoorschriften: energie besparen zonder afbreuk te doen aan het moderne levenscomfort behoort nu tot de mogelijkheden



GREEN SWITCH: ALLEEN LICHT WANNEER HET NODIG IS

Dankzij Green Switch, de intelligente en moderne oplossing voor het beheer van verlichting, behoort energieverstopping in de woningbouw tot het verleden. Het licht wordt door de gebruiker ingeschakeld en automatisch uitgeschakeld wanneer er niemand in de ruimte aanwezig is.



1 MODULE veiligheidslamp

Preventie tegen totale verduistering

Dankzij de compacte afmetingen kan deze zowel in de woningbouw als in de utiliteit gebruikt worden.

De lamp wordt ingeschakeld bij een totale verduistering en zorgt gedurende 2 uur voor voldoende verlichting.



VEILIGHEIDSVLICHTING

LIVING-LIGHT

schakelaars en pulsdrukkera met tuimelbediening inclusief wip



De mechanismen zijn voorzien van een wip in 1 of 2 modules
De mechanismen zijn voorzien van steekklemmen (uitgezonderd de kruisschakelaar)
Nederlandse inbouwramen met schroefbevestiging zie pag. 455
Italiaanse inbouwramen met schroefbevestiging zie pag. 455
Afdekramen zie pag. 460 en 468

Ref.nr. Wip schakelaars met tuimelbediening

Mechanisme inclusief wip	
1 module	
<input type="checkbox"/> BTN4003A	Wissel schakelaar
<input checked="" type="checkbox"/> BTNT4003A	16 AX 250 V
<input checked="" type="checkbox"/> BTL4003A	Steekklemmen
<input type="checkbox"/> BTN4004N	Kruis schakelaar
<input checked="" type="checkbox"/> BTNT4004N	16 AX 250 V
<input checked="" type="checkbox"/> BTL4004N	Schroefklemmen
2 modules	
<input type="checkbox"/> BTN4003M2A	Wissel schakelaar
<input checked="" type="checkbox"/> BTNT4003M2A	16 AX 250 V
<input checked="" type="checkbox"/> BTL4003M2A	Steekklemmen
<input type="checkbox"/> BTN4004M2N	Kruis schakelaar
<input checked="" type="checkbox"/> BTNT4004M2N	16 AX 250 V
<input checked="" type="checkbox"/> BTL4004M2N	Schroefklemmen

Pulsdrukkera met tuimelbediening

1 module	
<input type="checkbox"/> BTN4005A	Puls drukker 1P (NO)
<input checked="" type="checkbox"/> BTNT4005A	10 A 250 V
<input checked="" type="checkbox"/> BTL4005A	Steekklemmen
2 modules	
<input type="checkbox"/> BTN4005M2A	Puls drukker 1P (NO)
<input checked="" type="checkbox"/> BTNT4005M2A	10 A 250 V
<input checked="" type="checkbox"/> BTL4005M2A	Steekklemmen

Axiale schakelaars⁽¹⁾

1 module	
<input type="checkbox"/> BTN4053AN	Wissel schakelaar
<input checked="" type="checkbox"/> BTNT4053AN	16 AX 250 V
<input checked="" type="checkbox"/> BTL4053AN	Steekklemmen
<input type="checkbox"/> BTN4054	Kruis schakelaar
<input checked="" type="checkbox"/> BTNT4054	16 AX 250 V
<input checked="" type="checkbox"/> BTL4054	Schroefklemmen
2 modules	
<input type="checkbox"/> BTN4053M2AN	Wissel schakelaar
<input checked="" type="checkbox"/> BTNT4053M2AN	16 AX 250 V
<input checked="" type="checkbox"/> BTL4053M2AN	Steekklemmen
<input type="checkbox"/> BTN4054M2	Kruis schakelaar
<input checked="" type="checkbox"/> BTNT4054M2	16 AX 250 V
<input checked="" type="checkbox"/> BTL4054M2	Schroefklemmen

Axiale pulsdrukkera⁽¹⁾

1 module	
<input type="checkbox"/> BTN4055AN	Puls drukker
<input checked="" type="checkbox"/> BTNT4055AN	1P (NO), 10 A 250 V
<input checked="" type="checkbox"/> BTL4055AN	Steekklemmen
2 modules	
<input type="checkbox"/> BTN4055M2AN	Puls drukker
<input checked="" type="checkbox"/> BTNT4055M2AN	1P (NO), 10 A 250 V
<input checked="" type="checkbox"/> BTL4055M2AN	Steekklemmen

LIVING-LIGHT

schakelaars en pulsdrukkera met tuimelbediening exclusief wip en wissel schakelaar met eco-functie



Deze tuimelbedieningen worden geleverd zonder wip. Zij dienen voorzien te worden van de wippen op de volgende bladzijden (pag. 445 - 446)
De mechanismen zijn voorzien van steekklemmen (uitgezonderd de kruisschakelaar)
Nederlandse inbouwramen met schroefbevestiging zie pag. 455
Italiaanse inbouwramen met schroefbevestiging zie pag. 455
Afdekramen zie pag. 460 en 468

Ref.nr. Schakelaars met tuimelbediening 16 AX - 250 Vac⁽²⁾

1 module	
<input type="radio"/> BTLN4001A	Enkel polige schakelaar
<input type="radio"/> BTLN4003A	Wissel schakelaar
<input type="radio"/> BTLN4004	Kruis schakelaar

Puls drukker met tuimelbediening 10 A - 250 Vac⁽²⁾

1 module	
<input type="radio"/> BTLN4005A	Puls drukker 1P (NO)

Wissel schakelaar met eco-functie

<input type="checkbox"/> BTN4003ES	Wissel schakelaar met geïntegreerde aanwezigheidsdetector. Werkt als een klassieke wissel schakelaar (manueel in- en uitschakelen) maar dooft de verlichting automatisch als er niemand meer aanwezig is (+/- 15 minuten). 2-draads bekabeling - 2 modules Compatibel met lampen: Halogeen en gloeilampen 230V : 12 - 250 W Halogeenlampen ZLS met ferromagnetische of elektronische transformator : 2 - 150 VA LEDs en CFL : 8 - 30 W (of 650 mA) Mogelijkheid om alle soorten lampen te mengen op hetzelfde circuit Ideaal voor ruimtes waar de lampen blijven branden, bijvoorbeeld kinderkamers, gangen, kelders, ...
<input checked="" type="checkbox"/> BTNT4003ES	
<input checked="" type="checkbox"/> BTL4003ES	

(1) De wippen van de axiale bedieningen kunnen vervangen worden door de wippen met bijvoorbeeld symbolen
(2) De neutrale bedieningen zijn niet voorzien van wippen. De wippen staan op de volgende pagina's

LIVING LIGHT

wippen voor tuimelbedieningen



BTN4915N BTNT4915N BTL4915N

LIVING LIGHT

wippen voor tuimelbedieningen



BTNT4915AN BTNT4915BN BTNT4915DN BTNT4915FN



BTN4915DD BTNT4915MR BTNT4915M2ADN

Ref.nr. **Standaard wippen voor tuimelbedieningen**

Wippen voor 1 functie	
1 module	Verlichtbare wip
<input type="checkbox"/> BTN4915N	
<input type="checkbox"/> BTNT4915N	
<input type="checkbox"/> BTL4915N	
2 modules	Verlichtbare wip
<input type="checkbox"/> BTN4915M2N	
<input type="checkbox"/> BTNT4915M2N	
<input type="checkbox"/> BTL4915M2N	
3 modules	Verlichtbare wip
<input type="checkbox"/> BTN4915M3N	
<input type="checkbox"/> BTNT4915M3N	
<input type="checkbox"/> BTL4915M3N	

Ref.nr. **Pulsdrukkeurs 10 A - 250 Vac**

1 module	
<input type="checkbox"/> BTN4915AN	Wip met "lamp" symbool
<input type="checkbox"/> BTNT4915AN	
<input type="checkbox"/> BTL4915AN	
<input type="checkbox"/> BTN4915BN	Wip met "trap" symbool
<input type="checkbox"/> BTNT4915BN	
<input type="checkbox"/> BTL4915BN	
<input type="checkbox"/> BTN4915DN	Wip met "bel" symbool
<input type="checkbox"/> BTNT4915DN	
<input type="checkbox"/> BTL4915DN	
<input type="checkbox"/> BTN4915FN	Wip met "sleutel" symbool
<input type="checkbox"/> BTNT4915FN	
<input type="checkbox"/> BTL4915FN	
<input type="checkbox"/> BTN4915DD	Wip met "niet storen" symbool
<input type="checkbox"/> BTNT4915DD	
<input type="checkbox"/> BTL4915DD	
<input type="checkbox"/> BTN4915MR	Wip met "kamer opmaken" symbool
<input type="checkbox"/> BTNT4915MR	
<input type="checkbox"/> BTL4915MR	
2 modules	
<input type="checkbox"/> BTN4915M2AN	Wip met "lamp" symbool
<input type="checkbox"/> BTNT4915M2AN	
<input type="checkbox"/> BTL4915M2AN	
<input type="checkbox"/> BTN4915M2BN	Wip met "trap" symbool
<input type="checkbox"/> BTNT4915M2BN	
<input type="checkbox"/> BTL4915M2BN	
<input type="checkbox"/> BTN4915M2DN	Wip met "bel" symbool
<input type="checkbox"/> BTNT4915M2DN	
<input type="checkbox"/> BTL4915M2DN	
<input type="checkbox"/> BTN4915M2FN	Wip met "sleutel" symbool
<input type="checkbox"/> BTNT4915M2FN	
<input type="checkbox"/> BTL4915M2FN	
<input type="checkbox"/> BTN4915M2ADN	Wip met "dim" symbool
<input type="checkbox"/> BTNT4915M2ADN	
<input type="checkbox"/> BTL4915M2ADN	

(1) Deze wippen kunnen gemonteerd worden i.p.v. de oorspronkelijke wippen en op de schakelaars en pulsdrucker zonder wip

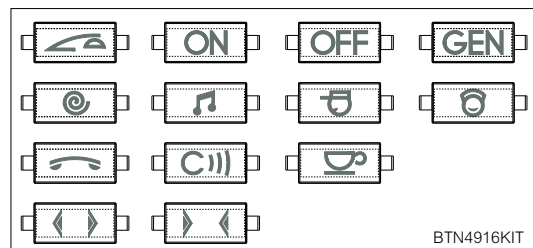
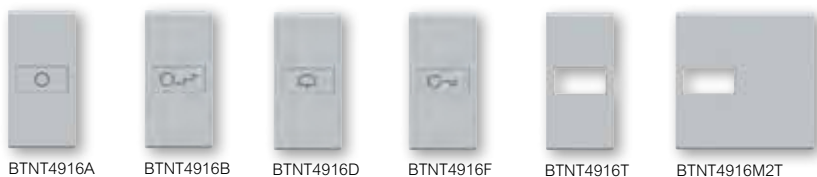

Ref.nr.	Wippen met verwisselbaar symbool ⁽¹⁾	
	1 module	
<input type="checkbox"/> BTN4916A		Wip met "lamp" symbool
<input checked="" type="checkbox"/> BTNT4916A		
<input checked="" type="checkbox"/> BTL4916A		
<input type="checkbox"/> BTN4916B		Wip met "trap" symbool
<input checked="" type="checkbox"/> BTNT4916B		
<input checked="" type="checkbox"/> BTL4916B		
<input type="checkbox"/> BTN4916D		Wip met "bel" symbool
<input checked="" type="checkbox"/> BTNT4916D		
<input checked="" type="checkbox"/> BTL4916D		
<input type="checkbox"/> BTN4916F		Wip met "sleutel" symbool
<input checked="" type="checkbox"/> BTNT4916F		
<input checked="" type="checkbox"/> BTL4916F		
	2 modules	
<input type="checkbox"/> BTN4916M2A		Wip met "lamp" symbool
<input checked="" type="checkbox"/> BTNT4916M2A		
<input checked="" type="checkbox"/> BTL4916M2A		
<input type="checkbox"/> BTN4916M2B		Wip met "trap" symbool
<input checked="" type="checkbox"/> BTNT4916M2B		
<input checked="" type="checkbox"/> BTL4916M2B		
<input type="checkbox"/> BTN4916M2D		Wip met "bel" symbool
<input checked="" type="checkbox"/> BTNT4916M2D		
<input checked="" type="checkbox"/> BTL4916M2D		
<input type="checkbox"/> BTN4916M2F		Wip met "sleutel" symbool
<input checked="" type="checkbox"/> BTNT4916M2F		
<input checked="" type="checkbox"/> BTL4916M2F		

Ref.nr.	Wippen met labelhouder ⁽¹⁾	
	Aan te vullen met onderstaande labelkits	
	1 module	
<input type="checkbox"/> BTN4916T		
<input checked="" type="checkbox"/> BTNT4916T		
<input checked="" type="checkbox"/> BTL4916T		
	2 modules	
<input type="checkbox"/> BTN4916M2T		
<input checked="" type="checkbox"/> BTNT4916M2T		
<input checked="" type="checkbox"/> BTL4916M2T		
	Labelkits	
	Voor wippen met symbool of wippen met labelhouders	
	1 module	
<input type="checkbox"/> BTN4916KIT		Kit met samenstelling zoals hierboven weergegeven (5 labels per type)
<input checked="" type="checkbox"/> BTNT4916KIT		
<input checked="" type="checkbox"/> BTL4916KIT		

(1) Deze wippen kunnen gemonteerd worden i.p.v. de oorspronkelijke wippen en op de schakelaars zonder wip

LIVING LIGHT

overige schakelaars



Technische gegevens: e-catalogus

Ref.nr.	Tweepolige schakelaar 16 AX - 250 Vac
<input type="checkbox"/> BTN4002N <input type="checkbox"/> BTNT4002N <input type="checkbox"/> BTL4002N	1 module Schakelaar 2P
<input type="checkbox"/> BTN4012 <input type="checkbox"/> BTNT4012 <input type="checkbox"/> BTL4012	Sleutelschakelaar 2P - De sleutel kan in de ON en OFF positie verwijderd worden - de sleutels verschillen per schakelaar

<input type="checkbox"/> BTN4022 <input type="checkbox"/> BTNT4022 <input type="checkbox"/> BTL4022	Sleutelschakelaar 16 AX - 250 Vac Wisselschakelaar 1P met sleutel De sleutel kan in de ON en OFF positie verwijderd worden De sleutels verschillen per schakelaar 1 module
---	---

<input type="checkbox"/> BTN4027 <input type="checkbox"/> BTNT4027 <input type="checkbox"/> BTL4027	Jaloeziebediening 16 AX - 250 Vac 1 module Schakelaar 1P met dubbele wip 1-0-2 Onderling vergrendeld
<input type="checkbox"/> BTN4037 <input type="checkbox"/> BTNT4037 <input type="checkbox"/> BTL4037	Dubbele pulsdrucker 1P (NO) + 1P (NO) Dubbel vergrendeld Onderling vergrendeld

<input type="checkbox"/> BTN4016 <input type="checkbox"/> BTNT4016 <input type="checkbox"/> BTL4016	Ventilatorschakelaar Draaischakelaar 4 posities voor voor ventilator, enz. 3 A - 250 Vac 0-1-2-3 2 modules
---	--

Ref.nr.	Pulsdrukkers 10 A - 250 Vac
<input type="checkbox"/> BTN4034N <input type="checkbox"/> BTNT4034N <input type="checkbox"/> BTL4034N	Pulsdrucker 1P (NC) voorzien voor wisselbare wippen 1 module
<input type="checkbox"/> BTN4036 <input type="checkbox"/> BTNT4036 <input type="checkbox"/> BTL4036	2-voudige pulsdrucker 1P (NO) + 1P (NO) 1 module
<input type="checkbox"/> BTN4033 <input type="checkbox"/> BTNT4033 <input type="checkbox"/> BTL4033	Trek pulsdrucker 1P (NO) 1 module
<input type="checkbox"/> BTN4038R <input type="checkbox"/> BTNT4038R <input type="checkbox"/> BTL4038R	Pulsdrucker 1P (NO) + behuizing voor LED ref.nr. BTLN4742V12T - BTLN4742V230T (zie pag. 455) Rode lens (LED niet meegeleverd) - 1 module
<input type="checkbox"/> BTN4038V <input type="checkbox"/> BTNT4038V <input type="checkbox"/> BTL4038V	Zelfde als hierboven Groene lens 1 module
<input type="checkbox"/> BTLN4040	Pulsdrucker 1P (NO) + verlichte naamhouder (LED niet meegeleverd, bijvoorbeeld nr. BTLN4742V12T, BTLN4742V230T) 2 modules
<input type="checkbox"/> BTN4042N <input type="checkbox"/> BTNT4042N <input type="checkbox"/> BTL4042N	Pulsdrucker 1P (NO) met verlicht bel symbool (led niet meegeleverd) 1 module
<input type="checkbox"/> BTN4042M2N <input type="checkbox"/> BTNT4042M2N <input type="checkbox"/> BTL4042M2N	Pulsdrucker 1P (NO) met verlicht bel symbool (led niet meegeleverd) 2 modules
<input type="checkbox"/> BTN4043N <input type="checkbox"/> BTNT4043N <input type="checkbox"/> BTL4043N	Pulsdrucker 1P (NO) met verlicht lamp symbool (led niet meegeleverd) 1 module
<input type="checkbox"/> BTN4043M2N <input type="checkbox"/> BTNT4043M2N <input type="checkbox"/> BTL4043M2N	Pulsdrucker 1P (NO) met verlicht lamp symbool (led niet meegeleverd) 2 modules







De mechanismen worden geleverd met wip
Nederlandse inbouwramen met schroefbevestiging zie pag. 455
Italiaanse inbouwramen met schroefbevestiging zie pag. 455
Afdekramen zie pag. 460 en 468

Ref.nr.	Dimmer met draaibediening
<input type="checkbox"/> BTN4402N ¹ <input checked="" type="checkbox"/> BTNT4402N ¹ <input checked="" type="checkbox"/> BTL4402N ¹	 <p>Dimmer met draaibediening en ingebouwde wisselschakelaar: ohmse belasting 60-500 W TRIAC/IGBT technologie - met ingebouwde zekering 1 module</p>
<input type="checkbox"/> BTN4411N <input checked="" type="checkbox"/> BTNT4411N <input checked="" type="checkbox"/> BTL4411N	<p>Dimmers met pulsdrucker</p> <p>Ecodimmer 2-draads zonder nulleider</p>  <p>Voor de bediening en het dimmen van alle lamptypes: Dimbare LEDs: 3 W tot 75 W (en/of max. 10 lampen) Dimbare compacte fluolampen: 3 W tot 75 W (en/of max. 10 lampen) ZLS-halogenen met ferro transfo: 3 VA tot 400 VA ZLS-halogenen met elektronische transfo: 3 VA tot 400 VA Halogenen 230 V: 3 W tot 400 W Fluorescentiebuizen met ballast: 3 VA tot 200 VA Gloeilampen: 3 W tot 400 W Wordt gebruikt: - in dimmodus - met vooraf ingestelde niveaus (0%, 33%, 66% en 100%) - als nachtlamp (geleidelijke uitdoving van de lamp gedurende één uur) Met niveaugeheugenfunctie: de lamp brandt weer op hetzelfde niveau als voordat ze de laatste keer werd gedoofd Doet het licht geleidelijk aan en uit (2 sec.) Kan worden gekoppeld aan één of meer niet-verlichte pulsdrukkens (pag. 444). Elke pulsdrucker maakt dan de aan/uit- en dimfunctie mogelijk. 2 modules</p> <p>Basisdimmer 2-draads zonder nulleider</p>  <p>Voor de bediening en het dimmen van de volgende lamptypes: ZLS-halogenen met ferromagnetische transfo: 40 VA tot 600 VA ZLS-halogenen met elektronische transfo van het inductieve type: 40 VA tot 600 VA Halogenen 230 V: 40 W tot 600 W Gloeilampen: 40 W tot 600 W Met niveaugeheugenfunctie: de lamp brandt weer op hetzelfde niveau als voordat ze de laatste keer werd gedoofd Doet het licht geleidelijk aan en uit (2 sec.) Kan worden gekoppeld aan één of meer niet-verlichte pulsdrukkens (pag. 444). Elke pulsdrucker maakt dan de aan/uit- en dimfunctie mogelijk. 2 modules</p> <p>Dimmer voor ballast 1-10 V</p>  <p>Voor de bediening en het dimmen van fluorescentiebuizen met elektronische ballast 0-10 V: 600 VA Kan worden gekoppeld aan één of meer niet-verlichte pulsdrukkens (pag. 444). Elke pulsdrucker maakt dan de aan/uit- en dimfunctie mogelijk. Niveaugeheugenfunctie - 2 modules</p>



De mechanismen worden geleverd met wip
Nederlandse inbouwramen met schroefbevestiging zie pag. 455
Italiaanse inbouwramen met schroefbevestiging zie pag. 455
Afdekramen zie pag. 460 en 468

Ref.nr.	Bewegingsdetector (Green Switch)
<input type="checkbox"/> BTN4433N <input checked="" type="checkbox"/> BTNT4433N <input checked="" type="checkbox"/> BTL4433N	 <p>Green Switch aanwezigheidsdetector met infrarode en ultrasone technologie, voorzien van meting van de lichtsterkte. Manuele activatie van de verlichting via een frontale pulsdrucker en automatische desactivatie in functie van de lichtsterkte en aanwezigheid. De uitschakelvertraging en de drempel van de lichtsterkte worden geprogrammeerd via afstandsbediening mono/bidirectioneel (ref.nr. 088230¹ of 088235) Voeding 230 Vac - relais uitgang 2,5 A Uitgang 2000 W voor halogeen en gloeilamp Uitgang 1000 VA voor halogeen met lage spanning Uitgang 500 VA voor LED 3-draadsverbinding - 2 modules</p>
<input type="checkbox"/> BTN4434N <input checked="" type="checkbox"/> BTNT4434N <input checked="" type="checkbox"/> BTL4434N	 <p>Green Switch: bewegingsdetector op passief infrarood technologie met meting van de lichtsterkte en programmeerbare lichtsterktedrempel, regelbare uitschakelvertraging - manuele activatie van de verlichting met pulsdrucker en automatische desactivatie in functie van de lichtsterkte en aanwezigheid Uitgang 40 - 400 VA - Voeding 230 Vac 2-draadsverbinding - 2 modules Tijd en lichtsterkte instelbaar aan de voorzijde of met afstandsbediening</p>
<input type="checkbox"/> 088230	<p>Afstandsbediening voor Green Switch</p> <p>Digitale programmering tot op één cijfer na de komma. Onmiddellijke controle van de programmering. Maakt het mogelijk om de instelparameters van elke detector weer te geven Optie om de instelparameters in het geheugen op te slaan en ze voor andere detectoren te gebruiken</p>
<input type="checkbox"/> BTN4431N <input checked="" type="checkbox"/> BTNT4431N <input checked="" type="checkbox"/> BTL4431N	<p>Passieve infraroodschakelaars</p>  <p>IR schakelaar met bewegingssensor voor het bedienen van alle lamptypes inclusief LED-lampen - schakeltijd min. 30 sec., max. 10 min - uitgang met relais 2 A ohmse belasting, 2 A inductieve belasting - voeding 230 Vac 1 module</p>
<input type="checkbox"/> BTN4432 <input checked="" type="checkbox"/> BTNT4432 <input checked="" type="checkbox"/> BTL4432	 <p>Zelfde als hierboven - schermbediening met uitschakelmogelijk - min. 30 sec., max. 10 min - kan ook geactiveerd worden met externe pulsdrukkens - uitgang met relais 6 A - ohmse belasting, 2 A inductieve belasting met schakelaar O-A-I - voeding 230 Vac 2 modules</p>
<input type="checkbox"/> 040149	<p>Actieve compensator</p>  <p>Om de elektronische bedieningsmechanismen 2 draads zonder nulleider compatibel te maken met alle belastingen van de markt (LED, compacte fluorescentie-lamp, ZLS-halogenen met ferromagnetische of elektronische ballast, halogeen 230 V, fluorescentie buis, gloeilamp) - Verbruik 0,4 W</p>

¹ Bij installatie van dimmers met AIR afdekramen - om de optimale esthetiek te bewaren - is het aangewezen om de universele pulsdruckerdimmer te gebruiken (BTL/BTN/BTNT4411N). Bij installatie van de draadimms BTL/BTN/BTNT4402N, is het aangewezen om de uitbreidingskader te gebruiken om het bekabelen te vergemakkelijken (zie pag. 456).



BTN4441

BTN4451

BTN4442



BTXW8002

Technische gegevens: e-catalogus

De mechanismen worden geleverd met wip
Nederlandse inbouwramen met schroefbevestiging zie pag. 455
Italiaanse inbouwramen met schroefbevestiging zie pag. 455
Afdekramen zie pag. 460 en 468



BTN4301/6

BTN4305/6

De mechanismen worden geleverd met wip
Nederlandse inbouwramen met schroefbevestiging zie pag. 455
Italiaanse inbouwramen met schroefbevestiging zie pag. 455
Afdekramen zie pag. 460 en 468

Ref.nr.	Elektronische thermostaten	
<input type="checkbox"/> BTN4441 <input type="checkbox"/> BTNT4441 <input type="checkbox"/> BTL4441		Elektronische kamerthermostaat Met wisselschakelaar 2 A cosφ 0,5 - 250 Vac Voeding 230 Vac - 2 modules
<input type="checkbox"/> BTN4442 <input type="checkbox"/> BTNT4442 <input type="checkbox"/> BTL4442		Elektronische kamerthermostaat met schakelaar 'zomer/winter' Relais uitgang met contact NO 2 A cosφ 0,5 - 250 Vac Voeding 230 Vac - 2 modules

Ref.nr.	Programmeerbare thermostaten	
<input type="checkbox"/> BTN4451 <input type="checkbox"/> BTNT4451 <input type="checkbox"/> BTL4451		Programmeerbare thermostaat voor verwarming en airconditioning dag/week - selectie mogelijk van 3 temperaturen per 24 h werking automatisch - handmatig - vakantie - antivries - verlichte display - voeding met batterijen 2 x 1,5V AA - mogelijkheid aansluiting externe temperatuursonde Op afstand te bedienen door middel van telefoon actor - uitgang omschakelcontact 5(3) A - 3 modules

Ref.nr.	Geconnecteerde thermostaten	
<input type="checkbox"/> BTXW8002		De inbouw thermostaat Smarther regelt en visualiseert de temperatuur van 1 zone. Via de Wifi-verbinding en de specifieke app is de temperatuur lokaal of van afstand regelbaar en te consulteren. Uitgerust met een contact van 2A. Let op: de thermostaat moet op 230Vac worden aangesloten. Inbouw montage in de inbouwdoos BT502E of BT503E voor metselwerk, of in een inbouwdoos BTPB502N of BTPB503N voor holle wand. Afmetingen (BxHxD) = 126x87x12,6 mm
<input type="checkbox"/> BTXW8002W		De opbouw thermostaat Smarther regelt en visualiseert de temperatuur van 1 zone. Via de Wifi-verbinding en de specifieke app is de temperatuur lokaal of van afstand regelbaar en te consulteren. Uitgerust met een contact van 2A. Let op: de thermostaat moet op 230Vac worden aangesloten. Geschikt voor opbouw montage Afmetingen (BxHxD) = 126x87x28.1mm

Ref.nr.	Installatieautomaten	
<input type="checkbox"/> BTN4301/6 <input type="checkbox"/> BTNT4301/6 <input type="checkbox"/> BTL4301/6		1P + N - 6 A - C Kar - 1,5 kA - 230 Vac 1 module
<input type="checkbox"/> BTN4301/10 <input type="checkbox"/> BTNT4301/10 <input type="checkbox"/> BTL4301/10		1P + N - 10 A - C Kar - 3 kA - 230 Vac 1 module
<input type="checkbox"/> BTN4301/16 <input type="checkbox"/> BTNT4301/16 <input type="checkbox"/> BTL4301/16		1P + N - 16 A - C Kar - 3 kA - 230 Vac 1 module
Aardlekautomaten		
<input type="checkbox"/> BTN4305/6 <input type="checkbox"/> BTNT4305/6 <input type="checkbox"/> BTL4305/6		1P + N - 10 mA - 6 A - C Kar - 1,5 kA - 230 Vac 2 modules
<input type="checkbox"/> BTN4305/10 <input type="checkbox"/> BTNT4305/10 <input type="checkbox"/> BTL4305/10		1P + N - 10 mA - 10 A - C Kar - 3 kA - 230 Vac 2 modules
<input type="checkbox"/> BTN4305/16 <input type="checkbox"/> BTNT4305/16 <input type="checkbox"/> BTL4305/16		1P + N - 16 mA - 16 A - C Kar - 3 kA - 230 Vac 2 modules



BTN4141



BTNT4141



BTL4141



BTL4141R



BTN4177



BTN4285C1



BTNT4285C1



BTL4285C1



BTL4285C2



BTLN4285CW2

De mechanismen worden geleverd met wip
Nederlandse inbouwramen met schroefbevestiging zie pag. 455
Italiaanse inbouwramen met schroefbevestiging zie pag. 455
Afdelkramen zie pag. 460 en 468

Ref.nr.	Wandcontactdozen met randaarde
2 modules	
<input type="checkbox"/> BTN4141AN	Wandcontactdoos 2P+A - 16 A met steekklemmen en kinderbeveiliging
<input checked="" type="checkbox"/> BTNT4141AN	
<input checked="" type="checkbox"/> BTL4141AN	
<input type="checkbox"/> BTN4141	
<input checked="" type="checkbox"/> BTNT4141	Wandcontactdoos 2P+A - 16 A met schroefklemmen en kinderbeveiliging
<input checked="" type="checkbox"/> BTL4141	
<input checked="" type="checkbox"/> BTL4141R	
	Wandcontactdoos 2P+A - 16 A met schroefklemmen en kinderbeveiliging Rode uitvoering
Wandcontactdozen zonder aarding	
<input type="checkbox"/> BTN4143	2P - 16 A Voorzien van steekklemmen en kinderbeveiliging - 2 modules
<input checked="" type="checkbox"/> BTNT4143	
<input checked="" type="checkbox"/> BTL4143	
Wandcontactdoos voor scheerapparaat	
<input type="checkbox"/> BTN4177	Wandcontactdoos voor scheerapparaat 230V 50/60Hz - uitgang 115/230V 20VA 3 modules
<input checked="" type="checkbox"/> BTNT4177	
<input checked="" type="checkbox"/> BTL4177	
Overspanningsbeveiliging	
<input type="checkbox"/> BTN4536	Overspanningsbeveiliging 1 P te verbinden met wandcontactdoos nominale stroom $I_n = 1$ kA maximale stroom $I_{max} = 2$ kA max. beveiligingsspanning $U_p = 1$ kV - nominale spanning $U_n = 110-230$ Vac - max. permanente spanning $U_c = 250$ Vac 1 module
<input checked="" type="checkbox"/> BTNT4536	
<input checked="" type="checkbox"/> BTL4536	

Ref.nr.	USB laders Type A / Type C
<p>Volgens de norm IEC 62684-2011-01 Voor het opladen van draagbare toestellen zoals een smartphone, MP3, MP4 Verbruik in waakstand < 0,07 W klasse II ZLS Voldoet aan de EEG-richtlijn over de harmonisatie van de oplaadstandaarden voor draagbare apparaten en de vermindering van mobiele laders Te installeren in inbouwdoos met diepte van minstens 40 mm Mogelijkheid tot aftakking op contactdoos 2P+A Geleverd zonder snoer</p>	
<input type="checkbox"/> BTN4285C1	Enkelvoudige USB lader - 1,1 A - Type A 230 V - 5 V \approx - 1 module
<input checked="" type="checkbox"/> BTNT4285C1	
<input checked="" type="checkbox"/> BTL4285C1	
<input type="checkbox"/> BTN4286C1	Enkelvoudige USB lader - 1,5 A - Type C 230 V - 5 V \approx - 1 module
<input checked="" type="checkbox"/> BTNT4286C1	
<input checked="" type="checkbox"/> BTL4286C1	
<input type="checkbox"/> BTN4285C2	Dubbele USB lader - 2,4 A - Type A 230 V - 5 V \approx - 2 modules
<input checked="" type="checkbox"/> BTNT4285C2	
<input checked="" type="checkbox"/> BTL4285C2	
<input type="checkbox"/> BTN4286C2	Dubbele USB lader - 3 A - Type C 230 V - 5 V \approx - 2 modules
<input checked="" type="checkbox"/> BTNT4286C2	
<input checked="" type="checkbox"/> BTL4286C2	
<input type="checkbox"/> BTN4287C2	Dubbele USB lader - 3 A - Type A + Type C 230 V - 5 V \approx - 2 modules
<input checked="" type="checkbox"/> BTNT4287C2	
<input checked="" type="checkbox"/> BTL4287C2	
<input type="checkbox"/> BTLN4285CW2	Inductieoplader + USB lader Type-A Voor het snel en draadloos opladen van een smartphone met een inductieontvanger Bijzonder geschikt voor bedhoofden, dressoirs en werkruimtes Voldoet aan de WPC Qi-standaard (World Power consortium) Voldoet aan de norm EN 62479 (EMC-emissie) Voldoet aan de vereisten inzake bescherming van personen tegen elektromagnetische velden (INCNIRP-referenties) Verstoort geen andere draadloze transmissies (Zigbee, DVB, 4G-gsm ...) Uitgerust met 2 inductieantennes van 50 x 80 mm voor een snelle verbinding van de smartphone Plaat met helling van 10° en antislipbekleding voor beveiliging van de terminal tijdens het opladen Energierendement > 85% Antidiefstalslot Uitgerust met USB-poort 2400 mA Type-A voor het opladen van een tweede terminal - 12 W Montage mogelijk in meervoudige doos (horizontaal) Gemetalliseerde afwerking Afm. 136,5 x 70 x 56,5 mm

LIVING LIGHT

TV contactdozen, TV/FM contactdozen en TV/FM/SAT contactdozen

Geleverd met 3 sierplaatjes : wit, Tech en antraciet



Mechanismen worden geleverd met 3 sierplaatjes (1 wit, 1 Tech en 1 antraciet)
 Nederlandse inbouwramen met schroeven zie pag. 455
 Italiaanse inbouwramen met schroeven zie pag. 455
 Afdekramen zie pag. 460 en 468
 Contactdozen aangepast voor satellietontvangst of netwerkkabel
 Compatibel met Ultra High Definition televisies
 Geblindeerde contactdozen, Klasse A, 4 G Lte compatibel
 Mogelijkheid tot weergave van de verbinding van het mechanisme
 Volgens norm EN 50083 en met de Europese richtlijn EM 50083-2
 Lage verzwakking <1,5 dB (behalve doorgang-TV en eindcontactdoos)
 Mannelijke TV connector en vrouwelijke FM 9,5 mm, SAT type "F" connector
 TV : 5-68 en 120-862 MHz
 R : 87,5 - 108 MHz
 Sat : 950 - 2400 MHz

Ref.nr.	Enkelvoudige TV contactdozen
BTLN4202D	1 module Geblindeerde enkelvoudige TV contactdoos Kan gecombineerd worden met een RJ 45 contactdoos voor een installatie in eenzelfde inbouwdoos
BTLN4202P14	Contactdoos voor TV in doorgang Met coax in- en uitgang Voor doorvoeraansluiting Afwakking: -14 dB
BTLN4202P10	Eindcontactdoos voor TV Wordt geplaatst als laatste contactdoos op een rijnet van contactdozen voor doorgang Afwakking: -10 dB Weerstand 75 Ω
BTLN4202F	Enkelvoudige TV contactdoos type "F" met schroeven Kan gecombineerd worden met een RJ 45 contactdoos voor een installatie in eenzelfde inbouwdoos
BTLN4211M2C	TV/FM contactdoos Geblindeerde TV-FM contactdoos 2 modules
BTLN4210M2D	TV/FM/SAT contactdoos TV-R-SAT contactdoos 2 modules
○ BT75RTN	Afsluitweerstand Afsluitweerstand met impedantieaanpassing van 75 Ω in installaties met cascade verbinding - als laatste aan te sluiten - voor doorvoer
○ BTS2133	Stekker TV/SAT Stekker - Ø 9.5 mm - wit - voor TV-SAT contactdozen

TV-CONTACTDOZEN



■ Certificering

Contactdozen van klasse A, LTE-bescherming
 De LTE-bescherming is noodzakelijk om interferenties te vermijden van nieuwe signalen die door smartphones worden gebruikt (3G, 4G, 5G)
 Deze ongewenste signalen kunnen leiden tot pixellering, verbreking van het beeld en storingen in het geluid
 Legrand doet een beroep op het laboratorium PKM voor de A Klasse-certificering van zijn contactdozen. De TV- en TV/FM-contactdozen zijn ook Telenet/Interkabel goedgekeurd

■ Hoogwaardige prestaties

Visualisatie van de verbinding
 Trekcontlasting van de kabel > 12 kg
 Centrale verbinding voor een optimale krommingsstraal van de kabel

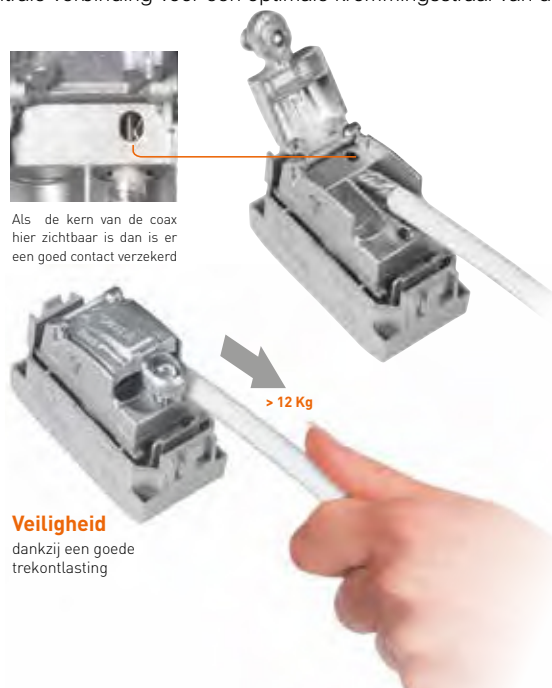

Als de kern van de coax hier zichtbaar is dan is er een goed contact verzekerd

> 12 Kg

Veiligheid
 dankzij een goede trekcontlasting

■ Geringe demping (< 1 dB in Satellietband)

Voldoet aan de vereisten van de norm EN 50083-4
 Geschikt voor UHD tv's (Ultra High Definition)
 Vermindert de nood aan versterking

■ Verpakking: mechanisme steeds geleverd met set van 3 sierplaten: wit, Tech en antraciet





BTN4279C5E







BTNT4279C5F



BTL4279C6



BTNT4268ST

De mechanismen worden geleverd met wip
 Nederlandse inbouwramen met spanklauwen of met schroefbevestiging zie pag. 455
 Italiaanse inbouwramen met schroefbevestiging zie pag. 455
 Afdekramen zie pag. 460 en 468

Ref.nr.	RJ 45 contactdozen	
	1 module	
<input type="checkbox"/> BTN4279C5E <input checked="" type="checkbox"/> BTNT4279C5E <input checked="" type="checkbox"/> BTL4279C5E		Categorie 5E UTP Type verbinding IDC zonder gereedschap
<input type="checkbox"/> BTN4279C5F <input checked="" type="checkbox"/> BTNT4279C5F <input checked="" type="checkbox"/> BTL4279C5F		5 FTP IDC zonder gereedschap
<input type="checkbox"/> BTN4279C6 <input checked="" type="checkbox"/> BTNT4279C6 <input checked="" type="checkbox"/> BTL4279C6		6 UTP IDC zonder gereedschap
<input type="checkbox"/> BTN4279C6F <input checked="" type="checkbox"/> BTNT4279C6F <input checked="" type="checkbox"/> BTL4279C6F		6 FTP IDC zonder gereedschap
<input type="checkbox"/> BTN4279C6S <input checked="" type="checkbox"/> BTNT4279C6S <input checked="" type="checkbox"/> BTL4279C6S		6 STP IDC zonder gereedschap
<input type="checkbox"/> BTN4279C6A <input checked="" type="checkbox"/> BTNT4279C6A <input checked="" type="checkbox"/> BTL4279C6A		6A STP IDC zonder gereedschap

Ref.nr.	Connectoren voor optische vezel	
<input type="checkbox"/> BTN4268ST <input checked="" type="checkbox"/> BTNT4268ST <input checked="" type="checkbox"/> BTL4268ST		Connector voor optische vezel - contactdoos ST kabel - duplex - 1 module
<input type="checkbox"/> BTN4268SC <input checked="" type="checkbox"/> BTNT4268SC <input checked="" type="checkbox"/> BTL4268SC		Connector voor optische glasvezel - contactdoos SC kabel - duplex - 1 module

LIVING-LIGHT

diverse communicatie contactdozen

LIVING-LIGHT

akoestische signalisatietoestellen en signaleringslampen



BTN4294 BTL4269R BTL4284 BTNT4285



BTN4351/12 BTNT4355/12 BTL4385/230.. BTL4951

Technische gegevens: e-catalogus

De mechanismen worden geleverd met wip
Nederlandse inbouwramen met schroefbevestiging zie pag. 455
Italiaanse inbouwramen met schroefbevestiging zie pag. 455
Afdekramen zie pag. 460 en 468

De mechanismen worden geleverd met wip
Nederlandse inbouwramen met schroefbevestiging zie pag. 455
Italiaanse inbouwramen met schroefbevestiging zie pag. 455
Afdekramen zie pag. 460 en 468

Ref.nr.	Audio/video contactdozen
<input type="checkbox"/> BTN4269R <input checked="" type="checkbox"/> BTNT4269R <input checked="" type="checkbox"/> BTL4269R	Dubbele RCA contactdoos Met rode en gele connector Te solderen - 1 module
<input type="checkbox"/> BTN4294 <input checked="" type="checkbox"/> BTNT4294 <input checked="" type="checkbox"/> BTL4294	Contactdoos voor luidsprekers 1 module
<input type="checkbox"/> BTN4280 <input checked="" type="checkbox"/> BTNT4280 <input checked="" type="checkbox"/> BTL4280	Contactdoos voor jack 3,5' 1 module
<input type="checkbox"/> BTN4281 <input checked="" type="checkbox"/> BTNT4281 <input checked="" type="checkbox"/> BTL4281	Dubbele RCA contactdoos 1 module
<input type="checkbox"/> BTN4282 <input checked="" type="checkbox"/> BTNT4282 <input checked="" type="checkbox"/> BTL4282	Contactdoos HD15, VGA 2 modules
<input type="checkbox"/> BTN4283 <input checked="" type="checkbox"/> BTNT4283 <input checked="" type="checkbox"/> BTL4283	Drievoudige RCA contactdoos 2 modules
<input type="checkbox"/> BTN4284 <input checked="" type="checkbox"/> BTNT4284 <input checked="" type="checkbox"/> BTL4284	HDMI contactdoos 2 modules
<input type="checkbox"/> BTN4285 <input checked="" type="checkbox"/> BTNT4285 <input checked="" type="checkbox"/> BTL4285	USB contactdoos - niet gevoed 1 module

Ref.nr.	Akoestische signalisatietoestellen
<input type="checkbox"/> BTN4351/12 <input checked="" type="checkbox"/> BTNT4351/12 <input checked="" type="checkbox"/> BTL4351/12	Bronzen bel 12 Vac - 5 VA - 80 dB 1 module
<input type="checkbox"/> BTN4351/230 <input checked="" type="checkbox"/> BTNT4351/230 <input checked="" type="checkbox"/> BTL4351/230	Bronzen bel 230 Vac - 8 VA - 80 dB - 50 en 60 Hz - 1 module
<input type="checkbox"/> BTN4355/12 <input checked="" type="checkbox"/> BTNT4355/12 <input checked="" type="checkbox"/> BTL4355/12	Elektronische bel - 3 verschillende tonen - volumeregelaar - 12 Vac/Vdc - 2 modules

Ref.nr.	Signaleringslampen
<input checked="" type="checkbox"/> BTL4385/230R <input checked="" type="checkbox"/> BTL4385/230V <input checked="" type="checkbox"/> BTL4385/230B	Advies montagehoogte: 160 - 205 cm (opbouw uit de muur 52 mm) Voeding 230 V ⁽¹⁾ - rood (R), groen (V), wit 1 module
<input type="checkbox"/> BTL4374V12V24	Signaleringslamp met witte led - 12/24 Vac 2 modules
<input type="checkbox"/> BTL4374/230	Signaleringslamp met witte led - 230 Vac 2 modules

Ref.nr.	Plintverlichting
<input type="checkbox"/> BTL4382V12V24	2 modules Plintverlichting met witte led - 12/24 Vac
<input type="checkbox"/> BTL4382/230	Plintverlichting met witte led - 230 Vac

Ref.nr.	Blindplaten en kabeluitgangen
<input type="checkbox"/> BTN4950 <input checked="" type="checkbox"/> BTNT4950 <input checked="" type="checkbox"/> BTL4950	Blindplaat - 1 module
<input type="checkbox"/> BTN4951 <input checked="" type="checkbox"/> BTNT4951 <input checked="" type="checkbox"/> BTL4951	Blindplaat met uitdrukbaar afsluiting 2 modules
<input type="checkbox"/> BTN4953 <input checked="" type="checkbox"/> BTNT4953 <input checked="" type="checkbox"/> BTL4953	Kabeluitgang Ø 9 mm - 1 module
<input type="checkbox"/> BTN4954 <input checked="" type="checkbox"/> BTNT4954 <input checked="" type="checkbox"/> BTL4954	Kabeluitgang Ø 9 mm - met 2 aansluitklemmen 2 modules

(1) 24 en 12 V op aanvraag leverbaar



BTN4362



BTLN4360



BTLN4361









BTLN4380N

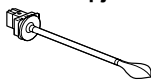

BTL4384/1

De mechanismen worden geleverd met afdekraam
Nederlandse inbouwramen met schroefbevestiging zie pag. 455
Italiaanse inbouwramen met schroefbevestiging zie pag. 455
Afdekramen zie pag. 460 en 468

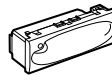
Ref.nr.	Verlichting
<input type="checkbox"/> BTN4362 <input checked="" type="checkbox"/> BTNT4362 <input checked="" type="checkbox"/> BTL4362	<p>Voorzien van onderhoudsvrije led's Kleur van de led's: 3000 K: neutraal wit Voeding 230 V - Energieklasse A Schroefklemmen</p> <p>Leeslampje  Wordt op het hoofdeinde boven het bed gemonteerd Voor een gerichte verlichting Voorzien van een soepele arm waarmee de kop kan worden gericht</p> <p>Ingebouwde schakelaar Verbruik 3,3 W Lichtstroom van 110 lumen (komt overeen met een gloeilamp van 15 W) Levensduur 40000 uur Te installeren in inbouwdoos met diepte min. 50 mm - 1 module</p>
<input type="radio"/> BTLN4360	<p>Richtbare spot  Wordt boven een bureau of een werkblad (keuken, kamer...) gemonteerd 360° draaibaar Kan worden bediend door 1 standaard-schakelaar of 1 automatische schakelaar met nulleider Verbruik 2,8 W Lichtstroom 70 lumen Levensduur 50000 uur Geleverd met set van 3 afwerkingskappen: wit, Tech en antraciet - 2 modules</p>
<input type="radio"/> BTLN4361	<p>Spot voor trap  Voor een gerichte, decoratieve verlichting Aanbevolen plaatsing: op 30 cm van de grond Te installeren in inbouwdoos met min. diepte 40 mm Kan worden bediend door een standaard-schakelaar of een automatische schakelaar met nulleider Verbruik 2,2 W Lichtstroom 70 lumen Levensduur 50000 uur Geleverd met set van 3 afwerkingskappen: wit, Tech en antraciet - 2 modules</p>

Ref.nr.	Uitneembare noodverlichting
<input type="radio"/> BTLN4380N	 Looplamp met automatische inschakeling in geval van een stroomonderbreking. De lamp kan van zijn sokkel worden afgenomen en als looplamp worden gebruikt (ON-OFF) Autonomie van de batterij: 2 uur - 2 modules
<input type="radio"/> BTLN4381	<p>Noodverlichting  LED noodverlichting met automatische verlichting in geval van stroomonderbreking - 230 V~, 50/60 Hz Herlaadbare batterij Ni-MH niet vervangbaar Autonomie 2 uren Lichtsterkte 2400 mcd 120° stralingshoek - niet verwijderbaar 1 module</p>
<input type="radio"/> BTL4384/1 ¹	<p>Noodverlichting  Noodverlichting met automatische verlichting in geval van stroomonderbreking - Led-signalisatie voor aanwezigheid van spanning - pulsdrucker voor vrijwillige uitschakeling - mogelijkheid tot uitschakeling op afstand met schakelaar - vervangbare herlaadbare nikkel-cadmium batterij - autonomie 1 uur - voeding 230 Vac - vermogen lamp 1 W - 4 modules</p>
<input type="radio"/> BTL4386/1 ¹	<p>Noodverlichting  Noodverlichting zelfde als hierboven - autonomie 1 uur - vermogen lamp 1,3 W - 6 modules</p>
<input type="radio"/> BTL4784/1	<p>Reservebatterijen  Voor ref.nr. BTL4384/1</p>
<input type="radio"/> BTL4786/1	<p>Reservebatterijen  Voor ref.nr. BTL4386/1</p>

¹ Bij installatie van noodverlichting met Air afdekramen dient u het uitbreidingskader te gebruiken om het bekabelen te vergemakkelijken (pag. 456)

Toepassingsvoorbeeld van de leeslamp
ref.nr. BTN/BTNT/BTL4362





BTLN4742V12T



BTLN4742V230



BTLN4743/230A

Ref.nr. **Led voor wipchakelaars en pulsdruckers**

- | | | |
|-------------------------------------|--|-------------------|
| <input type="radio"/> BTLN4742V230 | | 230 Vac - amber |
| <input type="radio"/> BTLN4742V230V | | 230 Vac - groen |
| <input type="radio"/> BTLN4742V230T | | 230 Vac - wit |
| <input type="radio"/> BTLN4742V12 | | 12/24 Vac - amber |
| <input type="radio"/> BTLN4742V12V | | 12/24 Vac - groen |
| <input type="radio"/> BTLN4742V12T | | 12/24 Vac - wit |

Led's voor axiale bedieningen

- | | | |
|-------------------------------------|--|-------------------|
| <input type="radio"/> BTLN4743/230A | | 230 Vac - amber |
| <input type="radio"/> BTLN4743/230V | | 230 Vac - groen |
| <input type="radio"/> BTLN4743/12A | | 12/24 Vac - amber |
| <input type="radio"/> BTLN4743/12V | | 12/24 Vac - groen |

Advies

Sluit de led in de schakelaar altijd op de Nul aan

Voorbeeld van aansluiting van een verlichte schakelaar

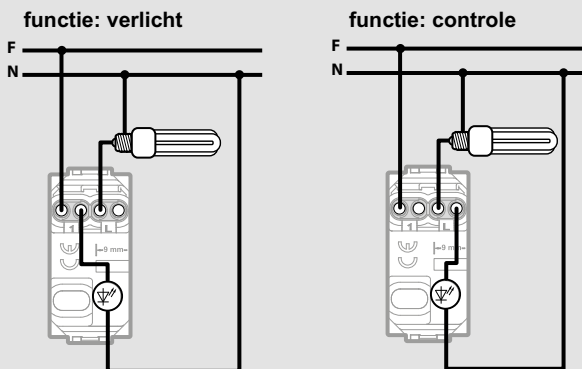

○ Neutraal artikel

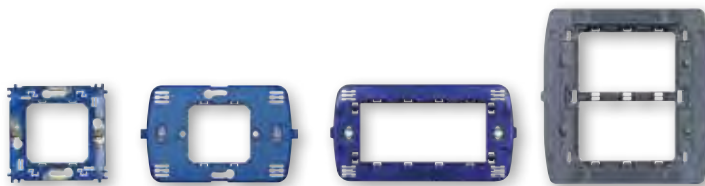

BTLN4702

BTLN4719

BTLN4704

BTLN4726C

Ref.nr. **Inbouwramen voor installatie in Nederlandse of Italiaanse inbouwdozen**

- | | | |
|--------------------------------|--|---|
| <input type="radio"/> BTLN4702 | | Inbouwraam met schroefbevestiging 2 modules |
|--------------------------------|--|---|

Inbouwramen voor installatie in Italiaanse inbouwdozen

- | | | |
|--------------------------------|--|---|
| <input type="radio"/> BTLN4719 | | Inbouwraam met schroefbevestiging voor 2 gecentraliseerde modules voor rechthoekige brede afdekramen type BTLNA4819... (zie pag. 461) Te monteren op inbouwdoos BT503E of BTPB503 |
| <input type="radio"/> BTLN4703 | | Inbouwraam met schroefbevestiging 3 modules |
| <input type="radio"/> BTLN4704 | | Inbouwraam met schroefbevestiging 4 modules |
| <input type="radio"/> BTLN4707 | | Inbouwraam met schroefbevestiging 7 modules |
| <input type="radio"/> BTLN4726 | | Inbouwraam met schroefbevestiging 3+3 modules |

Inbouwramen Air voor installatie in Italiaanse inbouwdozen

- | | | |
|---------------------------------|--|---|
| <input type="radio"/> BTLN4702C | | Inbouwraam Air met schroefbevestiging 2 modules - voor afdekramen Air |
| <input type="radio"/> BTLN4703C | | Inbouwraam Air met schroefbevestiging 3 modules - voor afdekramen Air |
| <input type="radio"/> BTLN4704C | | Inbouwraam Air met schroefbevestiging 4 modules - voor afdekramen Air |
| <input type="radio"/> BTLN4707C | | Inbouwraam Air met schroefbevestiging 7 modules - voor afdekramen Air |
| <input type="radio"/> BTLN4726C | | Inbouwraam Air met schroefbevestiging 3+3 modules - voor afdekramen Air |

Inbouwramen Air voor installatie in Nederlandse inbouwdozen

- | | | |
|---------------------------------|--|---|
| <input type="radio"/> BTLN4702E | | Inbouwraam Air met schroefbevestiging 2 modules - voor afdekramen Air |
|---------------------------------|--|---|



BTLN4783 BT503CG BT503EV BT503DE BT503ED



Uitbreidingskader Inbouwdoos reeds geïnstalleerd Tussenschot voor Air Livinglight Air

Ref.nr.	Beschermkappen
○ BTLN4782	Bescherming voor inbouwraam 2 modules ref.nr. BTLN4702 - kan gebruikt worden tijdens de afwerking van de muren
○ BTLN4783	Bescherming zelfde als hierboven voor inbouwraam 3 modules ref.nr. BTLN4703
○ BTLN4784	Bescherming zelfde als hierboven voor inbouwraam 4 modules ref.nr. BTLN4704
○ BTLN4787	Bescherming zelfde als hierboven voor inbouwraam 7 modules ref.nr. BTLN4707
○ BTLN4786	Bescherming zelfde als hierboven voor inbouwraam 3+3 modules ref.nr. BTLN4726

Ref.nr.	Diverse toebehoren
○ BT503CG	Beschermdeksel voor inbouwdoos ref.nr. BT503E - kan gebruikt worden tijdens de afwerking van de muren
○ BT503EV	Scheidingsschot in kunststof - voor inbouwdozen ref.nr. BT503E - voor de scheiding van data- en vermogencircuits
○ BT503EC	Afwerkdeksel voor inbouwdoos ref.nr. BT503E - om af te sluiten indien gebruikt als verbindingsdoos - overschilderbaar
○ BT504EC	Deksel zelfde als hierboven voor doos ref.nr. BT504E
○ BT506EC	Deksel zelfde als hierboven voor doos ref.nr. BT506E
○ BT503DE	Scheidingsschot in kunststof - voor doos ref.nr. BT503E
○ BT503ED	Voor horizontaal en verticaal koppelen van doos ref.nr. BT503E

Deze adapters kunnen gebruikt worden in de installatiefase. Ze vereenvoudigen de bekabeling bij gebruik van meerdere kabels of erg diepe mechanismen.

Ref.nr.	Uitbreidingskader
○ BT503ESE	Adapter om de diepte van de inbouwdoos BT503E te verhogen
○ BT504ESE	Adapter om de diepte van de inbouwdoos BT504E te verhogen
○ BT506LSE	Adapter om de diepte van de inbouwdoos BT506L te verhogen
○ BT506ESE	Adapter om de diepte van de inbouwdoos BT506E te verhogen

Ref.nr.	Tussenplaat voor installatie Livinglight Air
○ BT503ESC	Als bij verbouwing bestaande inbouwdozen gebruikt worden (met een diepte van minstens 50 mm) en het gebruik van een uitbreidingskader onmogelijk is , is het aangeraden de volgende tussenplaten te gebruiken: Tussenplaat voor installatie Livinglight Air op bestaande inbouwdoos BT503E
○ BT504ESC	Tussenplaat voor installatie Livinglight Air op bestaande inbouwdoos BT504E
○ BT506LSC	Tussenplaat voor installatie Livinglight Air op bestaande inbouwdoos BT506L
○ BT506ESC	Tussenplaat voor installatie Livinglight Air op bestaande inbouwdoos BT506E

■ Producten waarbij het aangeraden is de uitbreidingskader te gebruiken bij installatie met Livinglight Air		
Extensiebox	Te gebruiken met producten	Ref.nr.
	Resistieve dimmer met wisselfunctie - 1 module	<input type="checkbox"/> BTN4402N <input type="checkbox"/> BTNT4402N <input checked="" type="checkbox"/> BTL4402N
	Contactdoos voor scheerapparaat 230 Vac	<input type="checkbox"/> BTN4177 <input type="checkbox"/> BTNT4177 <input checked="" type="checkbox"/> BTL4177

LIVING·LIGHT
personaliseerbaar bedieningslichtpunt



Personaliseren van de bediening

De originele wip afnemen en de transparante wip aanbrengen met respect voor de volgorde van montage.

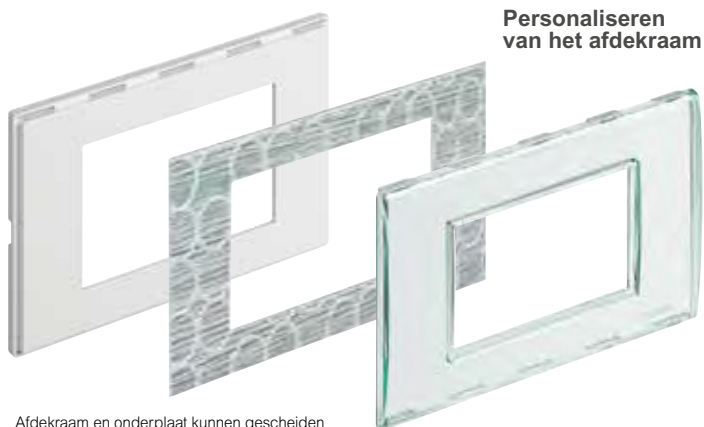

Personaliseren van het afdekraam

Afdekraam en onderplaat kunnen gescheiden worden om het decoratief element aan te brengen.

Het bedieningslichtpunt kan, als het gaat om een tuimelbediening, gepersonaliseerd worden door transparante wippen te gebruiken in een personaliseerbaar afdekraam, die zelf ook transparant is. Deze is beschikbaar in 2, 2+2, 2+2+2, 3, 4, 7 en 3+3 modules. Het afdekraam beschikt over een demonteerbare onderplaat die het mogelijk maakt om ze te personaliseren in de esthetiek van de muur zodat ze erin opgaat ofwel om een afbeelding of foto aan te brengen om het afdekraam te decoreren. De wippen, beschikbaar in 1, 2 of 3 modules, beschikken over dezelfde mogelijkheden.

Ref.nr.	Transparante personaliseerbare wippen
○ BTN4932	Voor wipbedieningen 1 module
○ BTN4932/2	2 modules
○ BTN4932/3	3 modules

Ref.nr.	Transparante personaliseerbare afdekramen
○ BTLND4802KR	2 modules
○ BTLND4819KR	2 modules brede uitvoering te bevestigen op inbouwraam BTLN4719 (pag. 455)
○ BTLND4803KR	3 modules
○ BTLND4804KR	4 modules
○ BTLND4807KR	7 modules
○ BTLND4826KR	3 + 3 modules
○ BTLND4802M2KR	2 + 2 modules horizontaal/verticaal
○ BTLND4802M3KR	2 + 2 + 2 modules horizontaal/verticaal



BASIC

Materiaal: techno-polymeer

Wit - **BI**Tech - **TE**Antraciet - **AR**

KRISTALL

Materiaal: techno-polymeer

London fog - **KF**Aquamarine - **KA**Cold grey - **KG**

DEEP

Materiaal: techno-polymeer

Groen - **VD**Oranje - **OD**Blauw - **AD**

SILK

Materiaal: zamak

Park - **PK**Square - **SQ**Brick - **RK**Avenue - **AE**Club - **CB**

METAL

Materiaal: zamak

Native - **NA**Zilver - **AG**Geborsteld staal - **ACS**Ijsgoud - **OA**Brons - **BZ****ESSENCES**

Materiaal: massief hout

Amerikaanse kers - **LCA**Bamboe - **LBA**Walnoot - **LNC**



Modules		2	2+2	2+2+2	2+2+2+2
BASIC (techno-polymeer)					
	Wit	BTLNA4802BI	BTLNA4802M2BI	BTLNA4802M3BI	BTLNA4802M4BI
	Tech	BTLNA4802TE	BTLNA4802M2TE	BTLNA4802M3TE	BTLNA4802M4TE
	Antraciet	BTLNA4802AR	BTLNA4802M2AR	BTLNA4802M3AR	BTLNA4802M4AR
KRISTALL (techno-polymeer)					
	London fog	BTLNA4802KF	BTLNA4802M2KF	BTLNA4802M3KF	BTLNA4802M4KF
	Aquamarine	BTLNA4802KA	BTLNA4802M2KA	BTLNA4802M3KA	BTLNA4802M4KA
	Cold grey	BTLNA4802KG	BTLNA4802M2KG	BTLNA4802M3KG	BTLNA4802M4KG
DEEP (techno-polymeer)					
	Groen	BTLNA4802VD	BTLNA4802M2VD	BTLNA4802M3VD	BTLNA4802M4VD
	Oranje	BTLNA4802OD	BTLNA4802M2OD	BTLNA4802M3OD	BTLNA4802M4OD
	Blauw	BTLNA4802AD	BTLNA4802M2AD	BTLNA4802M3AD	BTLNA4802M4AD
SILK (zamak)					
	Park	BTLNA4802PK	BTLNA4802M2PK	BTLNA4802M3PK	BTLNA4802M4PK
	Square	BTLNA4802SQ	BTLNA4802M2SQ	BTLNA4802M3SQ	BTLNA4802M4SQ
	Brick	BTLNA4802RK	BTLNA4802M2RK	BTLNA4802M3RK	BTLNA4802M4RK
	Avenue	BTLNA4802AE	BTLNA4802M2AE	BTLNA4802M3AE	BTLNA4802M4AE
	Club	BTLNA4802CB	BTLNA4802M2CB	BTLNA4802M3CB	BTLNA4802M4CB
METAL (zamak)					
	Native	BTLNA4802NA	BTLNA4802M2NA	BTLNA4802M3NA	BTLNA4802M4NA
	Zilver	BTLNA4802AG	BTLNA4802M2AG	BTLNA4802M3AG	BTLNA4802M4AG
	Geborsteld staal	BTLNA4802ACS	BTLNA4802M2ACS	BTLNA4802M3ACS	BTLNA4802M4ACS
	Ijsgoud	BTLNA4802OA	BTLNA4802M2OA	BTLNA4802M3OA	BTLNA4802M4OA
	Brons	BTLNA4802BZ	BTLNA4802M2BZ	BTLNA4802M3BZ	BTLNA4802M4BZ
ESSENCES (massief hout)					
	Amerikaanse kers	BTLNA4802LCA	BTLNA4802M2LCA	BTLNA4802M3LCA	BTLNA4802M4LCA
	Bamboe	BTLNA4802LBA	BTLNA4802M2LBA	BTLNA4802M3LBA	BTLNA4802M4LBA
	Walnoot	BTLNA4802LNC	BTLNA4802M2LNC	BTLNA4802M3LNC	BTLNA4802M4LNC

INBOUWRAMEN

BTLN4702

BTLN4702 (x2)

BTLN4702 (x3)

BTLN4702 (x4)



LIVING·LIGHT
 installatie in modulaire/compacte Italiaanse inbouwdozen
 keuzetabel voor afdekramen voor horizontale montage



Modules		2	3	4	7	3+3
		(brede uitvoering)				
BASIC (techno-polymeer)						
	Wit	BTLNA4819BI	BTLNA4803BI	BTLNA4804BI	BTLNA4807BI	BTLNA4826BI
	Tech	BTLNA4819TE	BTLNA4803TE	BTLNA4804TE	BTLNA4807TE	BTLNA4826TE
	Antraciet	BTLNA4819AR	BTLNA4803AR	BTLNA4804AR	BTLNA4807AR	BTLNA4826AR
KRISTALL (techno-polymeer)						
	London fog	BTLNA4819KF	BTLNA4803KF	BTLNA4804KF	BTLNA4807KF	BTLNA4826KF
	Aquamarine	BTLNA4819KA	BTLNA4803KA	BTLNA4804KA	BTLNA4807KA	BTLNA4826KA
	Cold grey	BTLNA4819KG	BTLNA4803KG	BTLNA4804KG	BTLNA4807KG	BTLNA4826KG
DEEP (techno-polymeer)						
	Groen	BTLNA4819VD	BTLNA4803VD	BTLNA4804VD	BTLNA4807VD	BTLNA4826VD
	Oranje	BTLNA4819OD	BTLNA4803OD	BTLNA4804OD	BTLNA4807OD	BTLNA4826OD
	Blauw	BTLNA4819AD	BTLNA4803AD	BTLNA4804AD	BTLNA4807AD	BTLNA4826AD
SILK (zamak)						
	Park	BTLNA4819PK	BTLNA4803PK	BTLNA4804PK	BTLNA4807PK	BTLNA4826PK
	Square	BTLNA4819SQ	BTLNA4803SQ	BTLNA4804SQ	BTLNA4807SQ	BTLNA4826SQ
	Brick	BTLNA4819RK	BTLNA4803RK	BTLNA4804RK	BTLNA4807RK	BTLNA4826RK
	Avenue	BTLNA4819AE	BTLNA4803AE	BTLNA4804AE	BTLNA4807AE	BTLNA4826AE
	Club	BTLNA4819CB	BTLNA4803CB	BTLNA4804CB	BTLNA4807CB	BTLNA4826CB
METAL (zamak)						
	Native	BTLNA4819NA	BTLNA4803NA	BTLNA4804NA	BTLNA4807NA	BTLNA4826NA
	Zilver	BTLNA4819AG	BTLNA4803AG	BTLNA4804AG	BTLNA4807AG	BTLNA4826AG
	Geborsteld staal	BTLNA4819ACS	BTLNA4803ACS	BTLNA4804ACS	BTLNA4807ACS	BTLNA4826ACS
	Ijsgoud	BTLNA4819OA	BTLNA4803OA	BTLNA4804OA	BTLNA4807OA	BTLNA4826OA
	Brons	BTLNA4819BZ	BTLNA4803BZ	BTLNA4804BZ	BTLNA4807BZ	BTLNA4826BZ
ESSENCES (massief hout)						
	Amerikaanse kers	BTLNA4819LCA	BTLNA4803LCA	BTLNA4804LCA	BTLNA4807LCA	BTLNA4826LCA
	Bamboe	BTLNA4819LBA	BTLNA4803LBA	BTLNA4804LBA	BTLNA4807LBA	BTLNA4826LBA
	Walnoot	BTLNA4819LNC	BTLNA4803LNC	BTLNA4804LNC	BTLNA4807LNC	BTLNA4826LNC

INBOUWRAMEN

	BTLN4719	BTLN4703	BTLN4704	BTLN4707	BTLN4726



2 modules



2+2 modules



2+2+2 modules



2+2+2+2 modules

Installatie in Nederlandse inbouwdozen

Inbouwdozen

Inbouwramen

Aantal modules

Afdekramen

 BT502E (70x70x50)
 Metseiwerk
 of standaard Nederlandse
 inbouwdoos

 
 BTPB502N
 Holle wanden



BTLN4702



2 modules



BTLNA4802..



Inbouwdozen

Inbouwramen

Aantal modules

Afdekramen

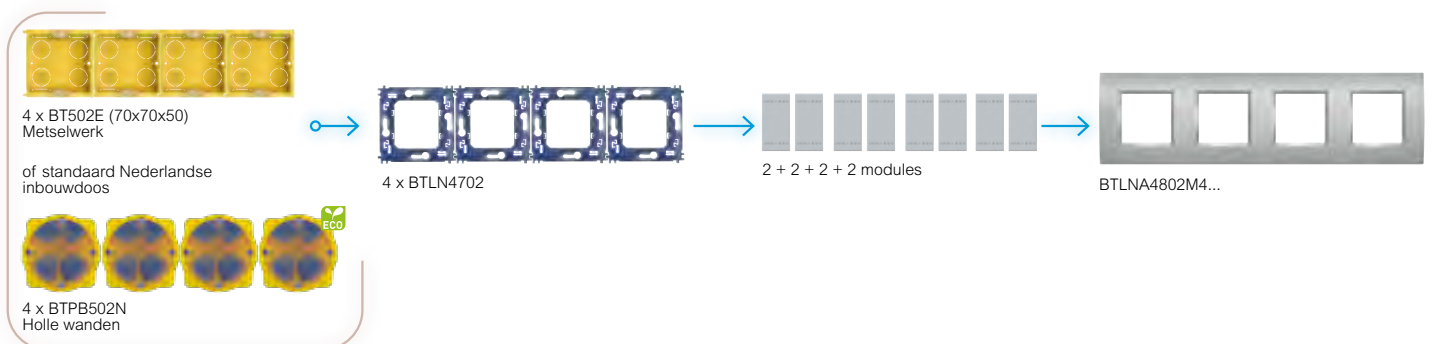
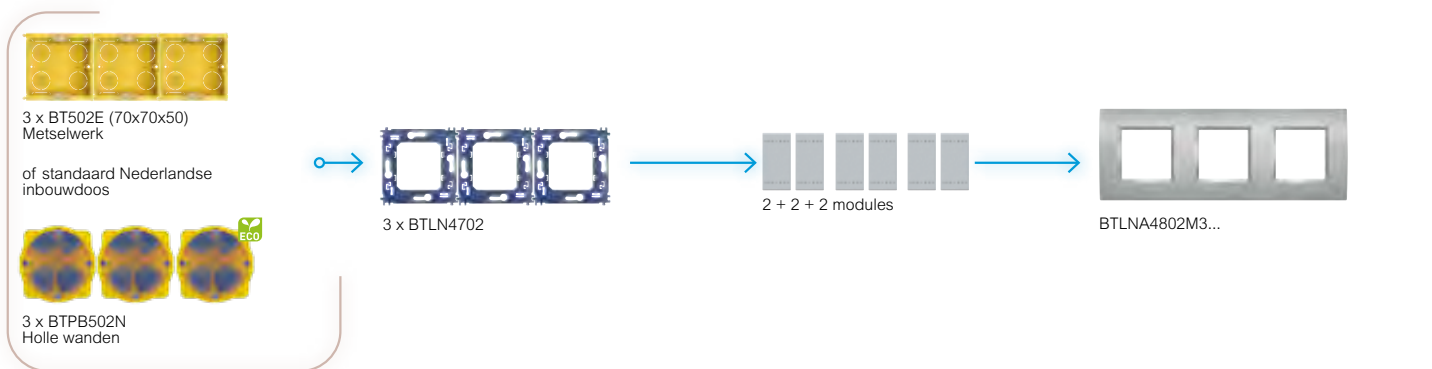
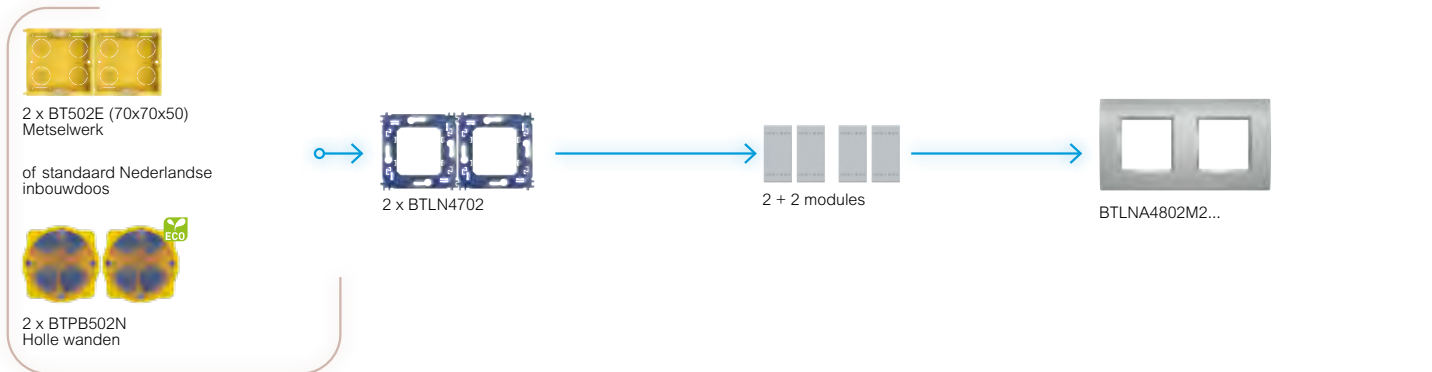



2 modules, brede uitvoering



3 modules



4 modules



7 modules



3+3 modules

Installatie in Italiaanse inbouwdozen

Inbouwdozen

Inbouwramen

Aantal modules

Afdekramen

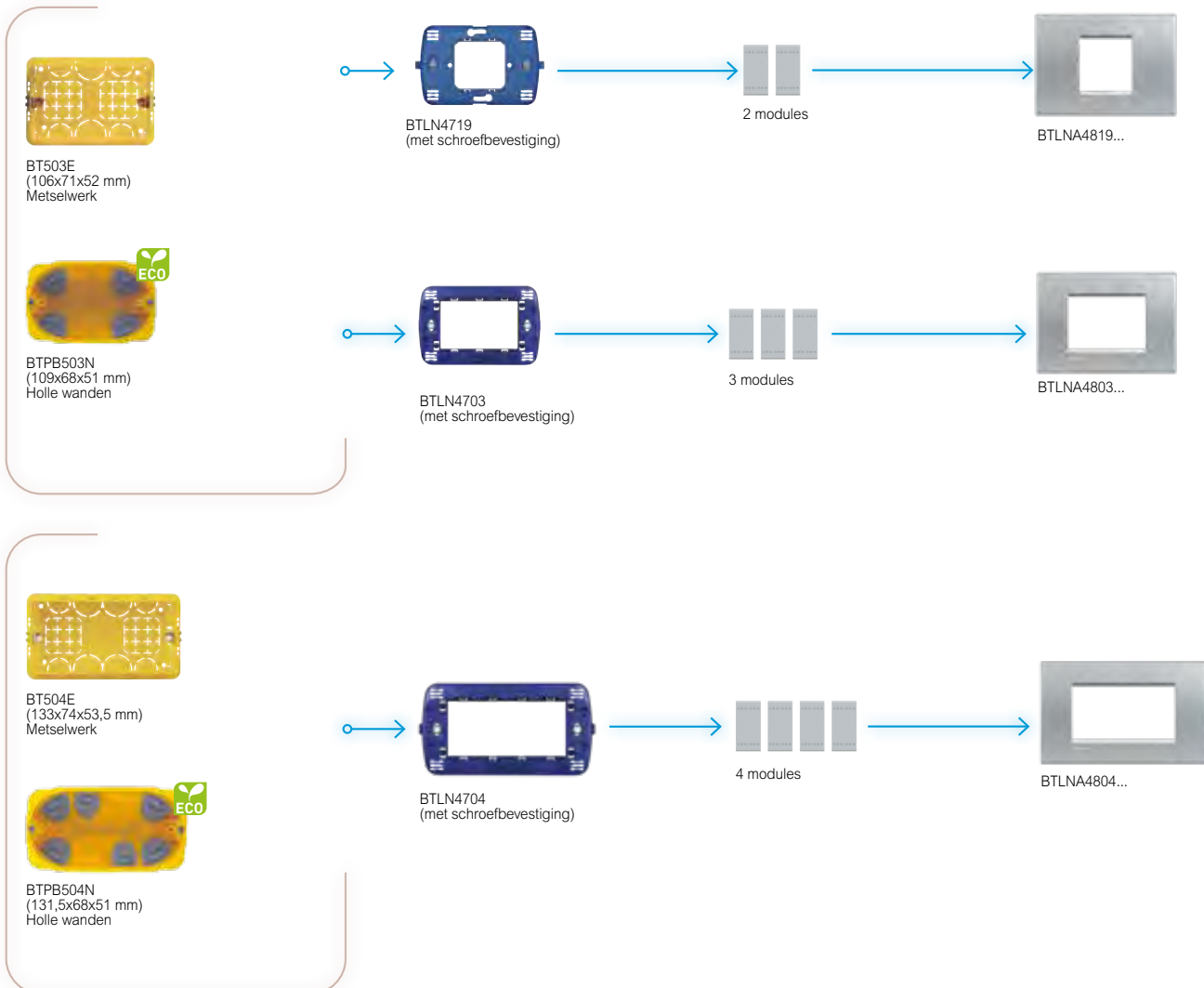



Inbouwdozen

Inbouwramen

Aantal modules

Afdekramen



BT506L
(183,5x90x53,5 mm)
Metselwerk



BTPB506N
(182x68x51 mm)
Holle wanden





BT506E
(106x117x52 mm)
Metselwerk

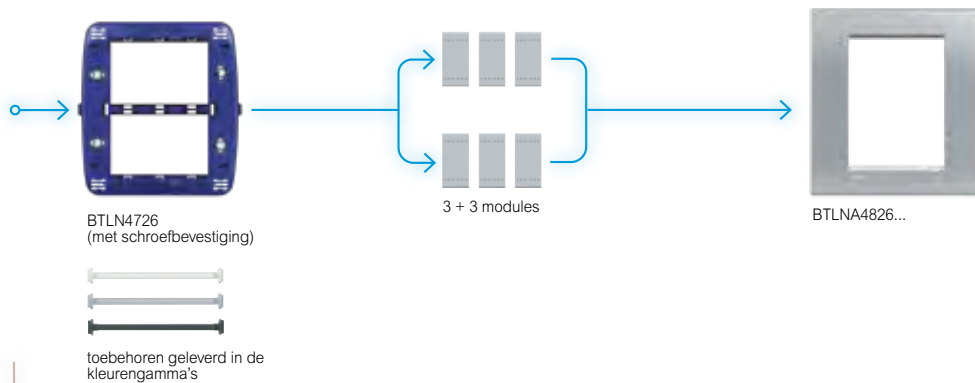

BTPB526N
(109x114x51 mm)
Holle wanden

MONOCHROOM

Materiaal: zamak



Puur wit - BN



Tech - TE



Antraciet - AR

SOFT

Materiaal: zamak



Street - ST



Klei - CY



Zand - SB



Blue moon - BM

LIVING LIGHT^{AIR}
afdekramen**BRIGHT**

Materiaal: zamak

Tin - **PT**Palladium - **PL**Mat goud - **OF**Mat nikkel - **NK**Parelwit - **PR****BRUSHED**

Materiaal: zamak

Geborsteld titanium - **TIS**Geborsteld chroom - **CRS**



Modules		2	2 + 2	2 + 2 + 2
MONOCHROOM (zamak)				
	Puur wit	BTLNE4802BN	BTLNE4802M2BN	BTLNE4802M3BN
	Tech	BTLNE4802TE	BTLNE4802M2TE	BTLNE4802M3TE
	Antraciet	BTLNE4802AR	BTLNE4802M2AR	BTLNE4802M3AR
SOFT (zamak)				
	Street	BTLNE4802ST	BTLNE4802M2ST	BTLNE4802M3ST
	Klei	BTLNE4802CY	BTLNE4802M2CY	BTLNE4802M3CY
	Zand	BTLNE4802SB	BTLNE4802M2SB	BTLNE4802M3SB
	Blue moon	BTLNE4802BM	BTLNE4802M2BM	BTLNE4802M3BM
BRIGHT (zamak)				
	Tin	BTLNE4802PT	BTLNE4802M2PT	BTLNE4802M3PT
	Palladium	BTLNE4802PL	BTLNE4802M2PL	BTLNE4802M3PL
	Mat goud	BTLNE4802OF	BTLNE4802M2OF	BTLNE4802M3OF
	Mat nikkel	BTLNE4802NK	BTLNE4802M2NK	BTLNE4802M3NK
	Parelwit	BTLNE4802PR	BTLNE4802M2PR	BTLNE4802M3PR
BRUSHED (zamak)				
	Geborsteld titanium	BTLNE4802TIS	BTLNE4802M2TIS	BTLNE4802M3TIS
	Geborsteld chroom	BTLNE4802CRS	BTLNE4802M2CRS	BTLNE4802M3CRS
Inbouwramen				
	Bevestiging met schroeven	BTLN4702E	2x BTLN4702E	3x BTLN4702E



Modules		2	3	4	7	3+3
MONOCHROOM (zamak)						
	Puur wit	BTLNC4802BN	BTLNC4803BN	BTLNC4804BN	BTLNC4807BN	BTLNC4826BN
	Tech	BTLNC4802TE	BTLNC4803TE	BTLNC4804TE	BTLNC4807TE	BTLNC4826TE
	Antraciet	BTLNC4802AR	BTLNC4803AR	BTLNC4804AR	BTLNC4807AR	BTLNC4826AR
SOFT (zamak)						
	Street	BTLNC4802ST	BTLNC4803ST	BTLNC4804ST	BTLNC4807ST	BTLNC4826ST
	Klei	BTLNC4802CY	BTLNC4803CY	BTLNC4804CY	BTLNC4807CY	BTLNC4826CY
	Zand	BTLNC4802SB	BTLNC4803SB	BTLNC4804SB	BTLNC4807SB	BTLNC4826SB
	Blue moon	BTLNC4802BM	BTLNC4803BM	BTLNC4804BM	BTLNC4807BM	BTLNC4826BM
BRIGHT (zamak)						
	Tin	BTLNC4802PT	BTLNC4803PT	BTLNC4804PT	BTLNC4807PT	BTLNC4826PT
	Palladium	BTLNC4802PL	BTLNC4803PL	BTLNC4804PL	BTLNC4807PL	BTLNC4826PL
	Mat goud	BTLNC4802OF	BTLNC4803OF	BTLNC4804OF	BTLNC4807OF	BTLNC4826OF
	Mat nikkel	BTLNC4802NK	BTLNC4803NK	BTLNC4804NK	BTLNC4807NK	BTLNC4826NK
	Parelwit	BTLNC4802PR	BTLNC4803PR	BTLNC4804PR	BTLNC4807PR	BTLNC4826PR
BRUSHED (zamak)						
	Geborsteld titanium	BTLNC4802TIS	BTLNC4803TIS	BTLNC4804TIS	BTLNC4807TIS	BTLNC4826TIS
	Geborsteld chroom	BTLNC4802CRS	BTLNC4803CRS	BTLNC4804CRS	BTLNC4807CRS	BTLNC4826CRS
Inbouwramen						
	Bevestiging met schroeven	BTLN4702C	BTLN4703C	BTLN4704C	BTLN4707C	BTLN4726C



2 modules



2+2 modules

Installatie in Nederlandse inbouwdozen



2+2+2 modules

Inbouwdozen

Inbouwramen

Aantal modules

Afdekramen

 BT502E (70x70x50)
 Metselwerk
 of standaard Nederlandse
 inbouwdoos

 
 BTPB502N
 Hulle wanden

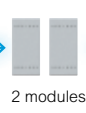

 2 x BT502E (70x70x50)
 Metselwerk
 of standaard Nederlandse
 inbouwdoos

 
 2 x BTPB502N
 Hulle wanden



 3 x BT502E (70x70x50)
 Metselwerk
 of standaard Nederlandse
 inbouwdoos

 
 3 x BTPB502N
 Hulle wanden





2 modules



3 modules



4 modules



7 modules



3+3 modules

Installatie in Italiaanse inbouwdozen

Inbouwdozen

Inbouwramen

Aantal modules

Afdekramen Air

BT502W
(70,5x70,5x58 mm)
Metselwerk

BTPB502W
(70,5x70,5x58 mm)
Holle wanden



BT503E
(106x71x52 mm)
Metselwerk

BTPB503N
(109x68x51 mm)
Holle wanden

ECO





Inbouwdozen

Inbouwramen

Aantal modules

Afdekramen Air



BT504E
(133x74x53,5 mm)
Metselwerk



BTPB504N
(131,5x68x51 mm)
Holle wanden



BTLN4704C
(met schroefbevestiging)



4 modules



BTLNC4804...



BT506L
(183,5x90x53,5 mm)
Metselwerk



BTPB506N
(182x68x51 mm)
Holle wanden



BTLN4707C
(met schroefbevestiging)



7 modules



BTLNC4807...



BT506E
(106x117x52 mm)
Metselwerk



BTPB526N
(109x114x51 mm)
Holle wanden

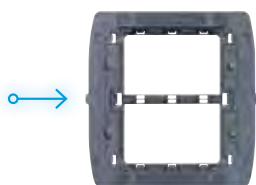

BTLN4726C
(met schroefbevestiging)



3 + 3 modules

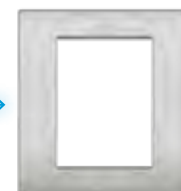

BTLNC4826...



toebehoren geleverd
in de kleurengamma's

Opbouwdozen

Inbouwramen

Aantal modules

Afdekramen



BT502BI

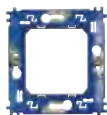

BTLN4702



2 modules



BTLNA4802...



BT503BI



BTLN4703



3 modules



BTLNA4803...



BT504BI



BTLN4704



4 modules

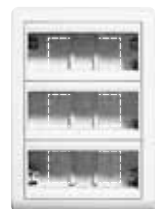
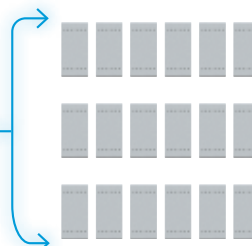

BTLNA4804...

BT506NP
(118x188x55)BTN4070 binnensirene
BTN4565 muziekdistributieBT150418BA met inbouw- en afdekraam
(173x247x65)

3 x 6 modules

LIVING·LIGHT
installatie in inbouwdozen met IP55 deksels

Inbouwdozen

Aantal modules

Montageraam met klapdeksel IDROBOX IP55

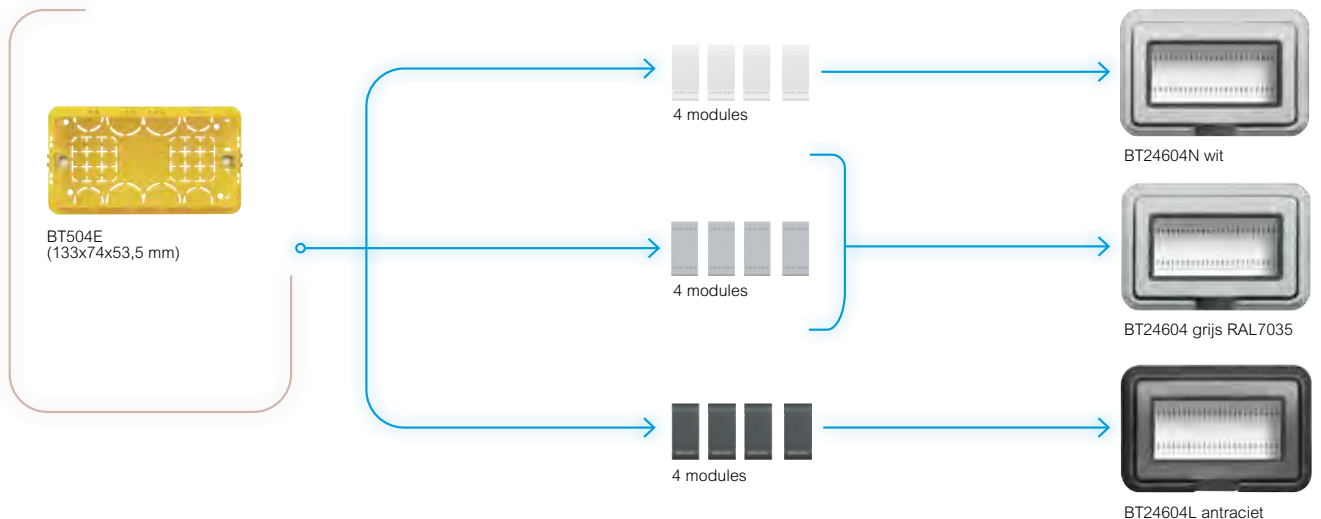
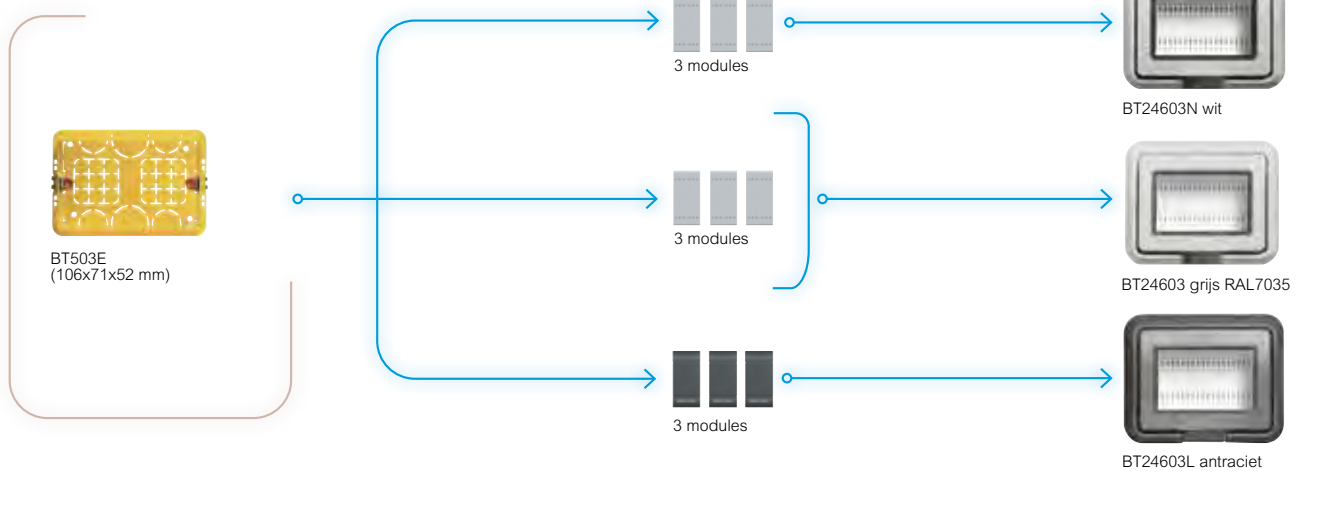
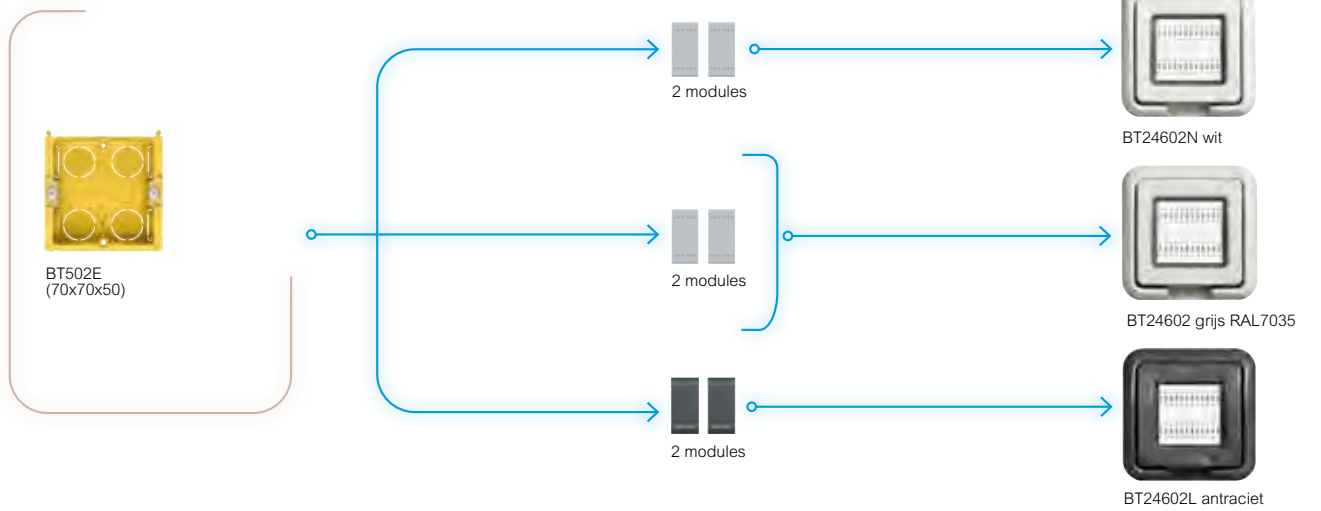

Installatie op profielen

Inbouwdozen



Aantal modules



Afdekramen met modulehouder

Wit □ Tech ■ Antraciet ■



Installatie in inbouwdozen multibox

Inbouwdozen



Montageraam



Inbouwramen



Aantal modules

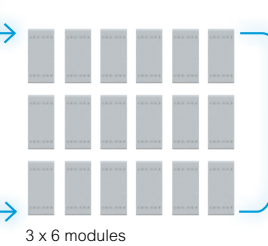

Afdekramen

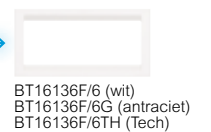
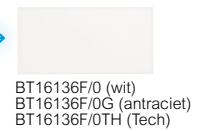

LIVING LIGHT
afmetingen rechthoekige afdekramen Livinglight

■ Afdekramen Livinglight (Italiaanse standaard)

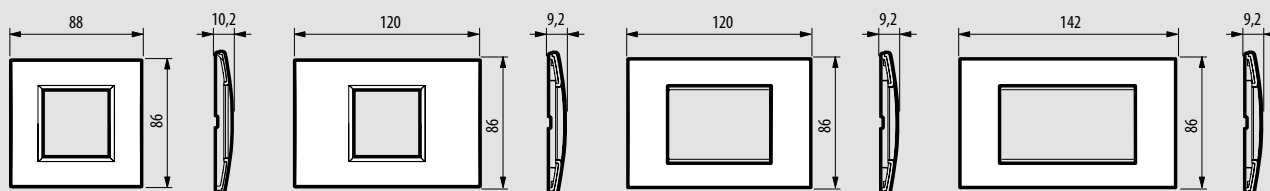

BTLNA4802...

BTLNA4819...

BTLNA4803...

BTLNA4804...

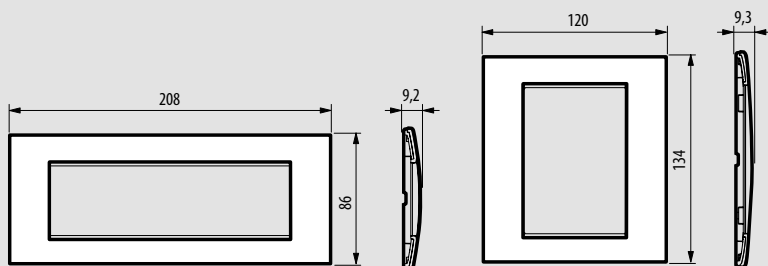

BTLNA4807...

BTLNA4826...

■ Afdekramen Livinglight (Nederlandse standaard)

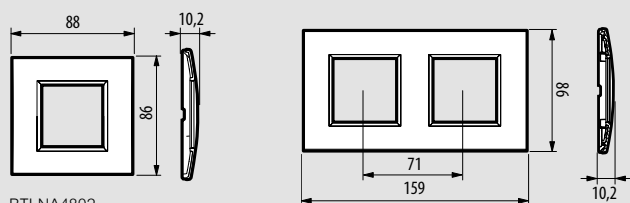

BTLNA4802...

BTLNA4802M2...

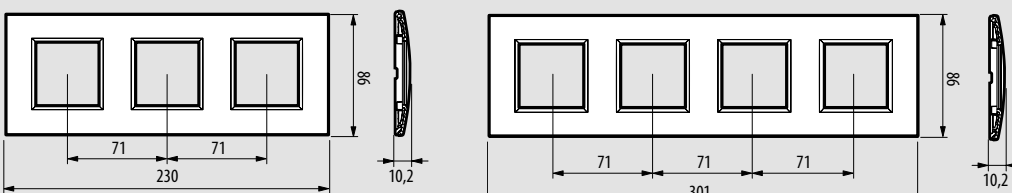

BTLNA4802M3...

BTLNA4802M4...

■ Afdekramen Livinglight Air (Italiaanse standaard)

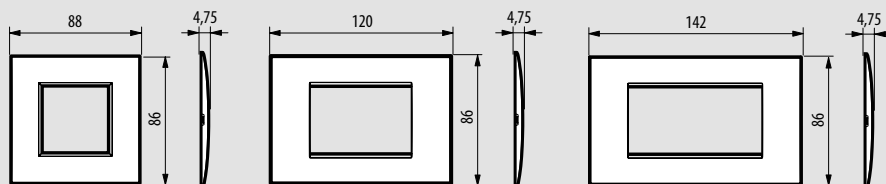

BTLNC4802...

BTLNC4803...

BTLNC4804...

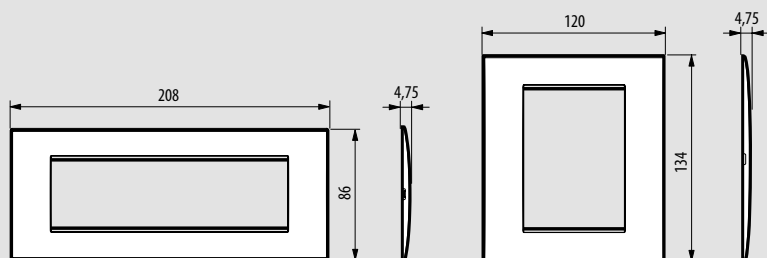

BTLNC4807...

BTLNC4826...

Inbouwraam 2 modules

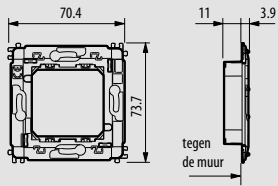

BTLN4702
(met schroefbevestiging)

Inbouwraam 2 modules Air

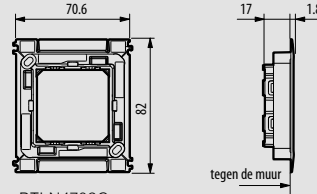

BTLN4702C

Breed inbouwraam 2 modules

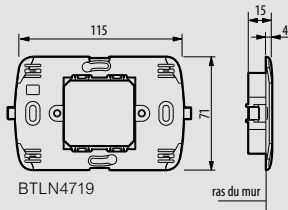

BTLN4719

Inbouwraam 3 modules

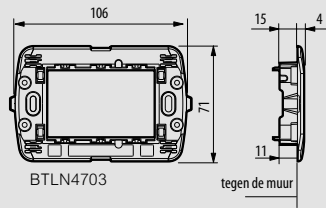

BTLN4703

Inbouwraam 3 modules Air

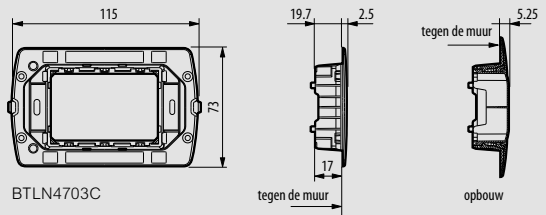

BTLN4703C

Inbouwraam 4 modules

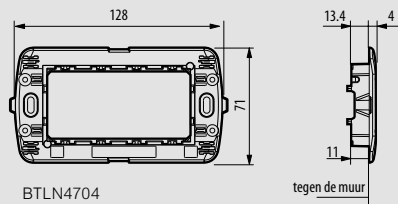

BTLN4704

Inbouwraam 4 modules Air

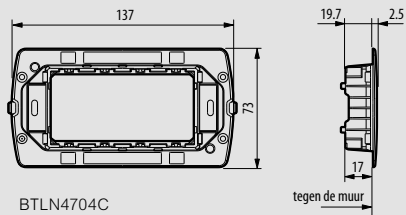

BTLN4704C

Inbouwraam 7 modules

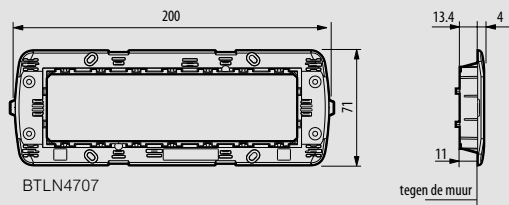

BTLN4707

Inbouwraam 7 modules Air

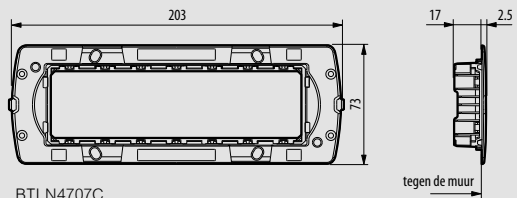

BTLN4707C

Inbouwraam 3+3 modules

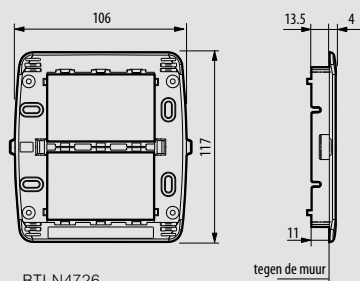

BTLN4726

Inbouwraam 3+3 modules Air

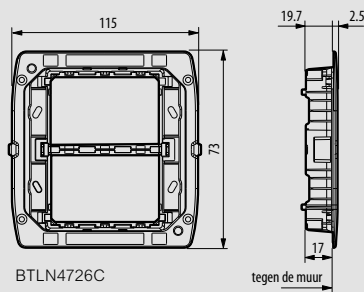

BTLN4726C

Air.

BTicino's thin revolution.



AXOLUTE^{AIR}

LIVING LIGHT^{AIR}

FOLLOW US ALSO ON

@ www.ecataleg.nl

 www.twitter.com/legrandnl

 www.youtube.com/legrandnederland

 www.facebook.com/legrandnl



Legrand Nederland B.V.
Postbus 54
5280 AB Boxtel

T +31 (0)411 65 31 11
F +31 (0)411 68 28 95
E info@legrand.nl
I www.legrand.nl