



SMART HOME & BUILDING AUTOMATION

► **NIEUWIGHEDEN**



PAG. 556
Valena Next
with Netatmo



PAG. 562
NETATMO PRO

DEUR- COMMUNICATIE



Pag. 526
Sfera
Sfera Robur



Pag. 548
Classe 100

VALENA NEXT WITH NETATMO



NIEUWIGHEDEN
Pag. 558
Starters- en
uitbreidingskit

NETATMO PRO



NIEUWIGHEDEN
Pag. 563
Camera's

MYHOME_UP



Pag. 569
Touchscreens

NUVO



Pag. 585
Player

LIGHTING MANAGEMENT



Pag. 592
Detectoren
ECO



Pag. 543
Monobloc
antivandalisme



Pag. 546
Linea 2000
Linea 3000



Pag. 549
Classe 300



Pag. 550
Portiercentrale



Pag. 552
2-draadssysteem
accessoires



Pag. 554
Kit audio-video
2-draads



Pag. 559
Bedieningen voor
verlichting



Pag. 560
Bedieningen voor
rolluiken



Pag. 563
Thermostaat en
radiatorcranken



Pag. 570
Automatisering



Pag. 576
Temperatuur-
regeling en
energiebeheer



Pag. 579
Hulpmiddelen
en toebehoren



Pag. 580
Toetsen voor
myHome_Up
bedieningen



Pag. 586
Luidsprekers



NIEUWIGHEDEN
Pag. 587
Subwoofers



Pag. 587
Toebehoren



Pag. 593
Detectoren
PIR



Pag. 599
Detectoren
HF



Pag. 606
Detectoren
AN-10



Pag. 607
Toebehoren

2-draads- systeem

Eenvoudig en snel

Het 2-draadssysteem is gemakkelijk in gebruik. Dankzij de niet-gepolariseerde 2-draadsbekabeling in de gehele installatie, gebeurt de aansluiting op een eenvoudige en

snelle manier zonder fouten. De ideale technologie voor elk type installatie: van ééngesinswoning tot appartementsgebouw.

HUIZEN OF APPARTEMENTENCOMPLEX



Huizen



Appartementencomplex

RENOVATIES

Omdat de bestaande kabels hergebruikt kunnen worden, is deze oplossing ideaal voor renovaties van oude installaties.



Verwijder de oude buitenpost.

Gebruik twee bestaande geleiders voor de nieuwe buitenpost.



BELANGRIJKSTE KENMERKEN

3900	Appartementen
3900	Buitenposten aan het appartement
39	Aparte blokken
5	Binnenposten per appartement
600 m	Maximale afstand tussen de buitenpost en de verst verwijderde binnenpost

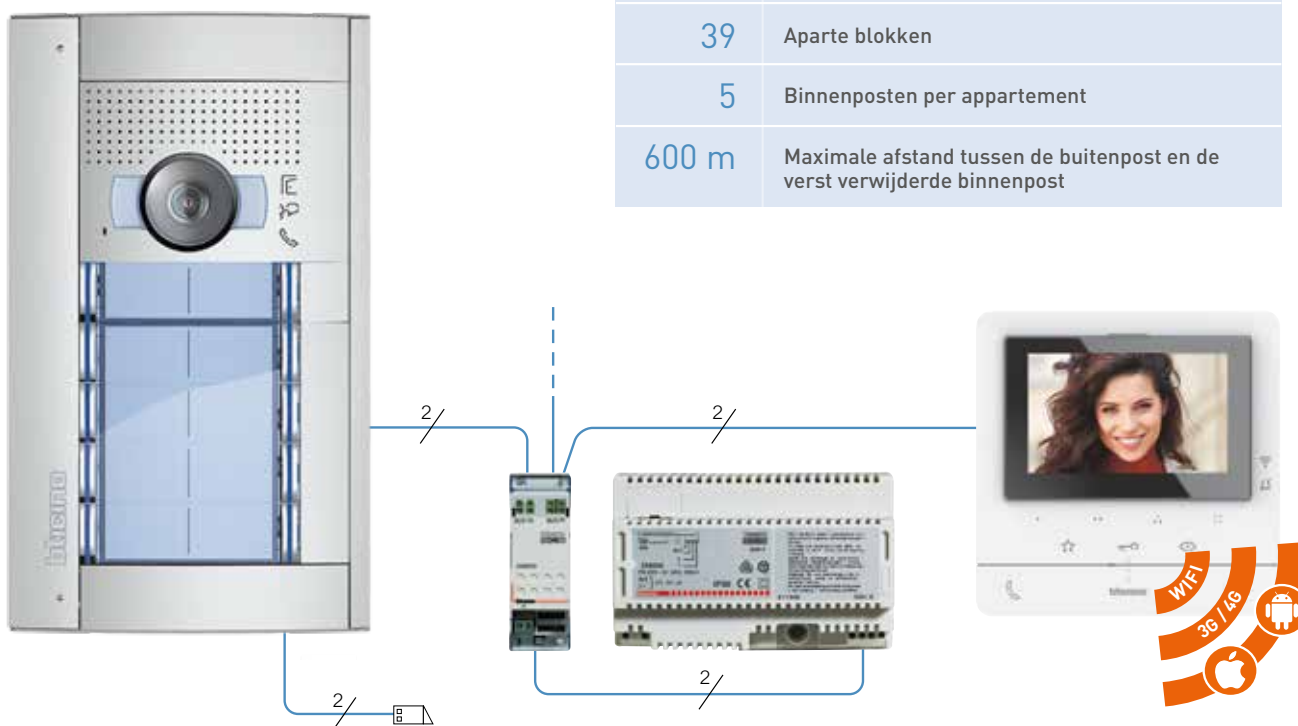

2 niet-gepolariseerde draden in heel de installatie



VIDEOFONIE VIA SMARTPHONE

VIA CLASSE 300 X13E OF CLASSE 100 X16E WORDT DE OPROEP VAN DE BUITENPOST DOORGESCHAKELD OP DE SMARTPHONE

BUITENPOSTEN

SFERA en SFERA^{ROBUR}

**Moderne esthetiek, aangepast aan elk type woning.
Degelijke en stevige uitstraling voor het hele assortiment.**

- Drie verschillende kleuren en een antivandaal versie
- Perfecte uitlijning van de modules
- Zelfde kleurtinten voor de regenkappen (SFERA)
- Zeer platte opbouwdoos in dezelfde kleurtinten (SFERA)

SFERA



Dikte buiten de muur
slechts 15 mm

SFERA^{ROBUR}



Dikte buiten de muur
slechts 20,5 mm

LINEA 3000

- 1 of 2 drukknoppen
- Buitenpost video met en zonder geïntegreerde badgelezer
- Opbouw of inbouw
- Optionele regenkap



DRUKKNOP INTERFACE

SFERA

- Voor het koppelen van maximaal 96 belddrukkers op Sfera
- Aansluiting van 8 knoppen/interface



MONOBLOC

- 5 basisversies (van 4 tot 32 knoppen)
- Afwerking in Alu
- Opbouw of inbouw

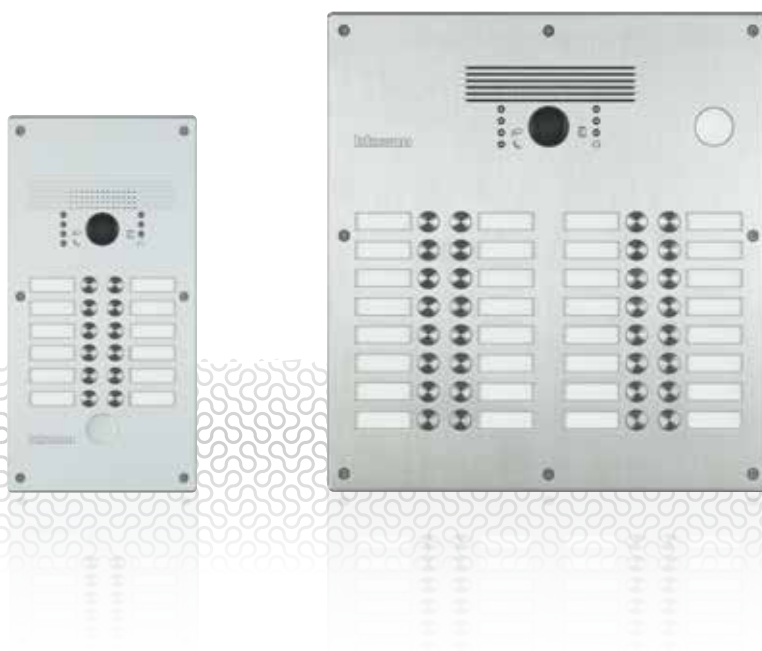

TWEE OPLOSSINGEN ÉÉN ELEKTRONISCH HART

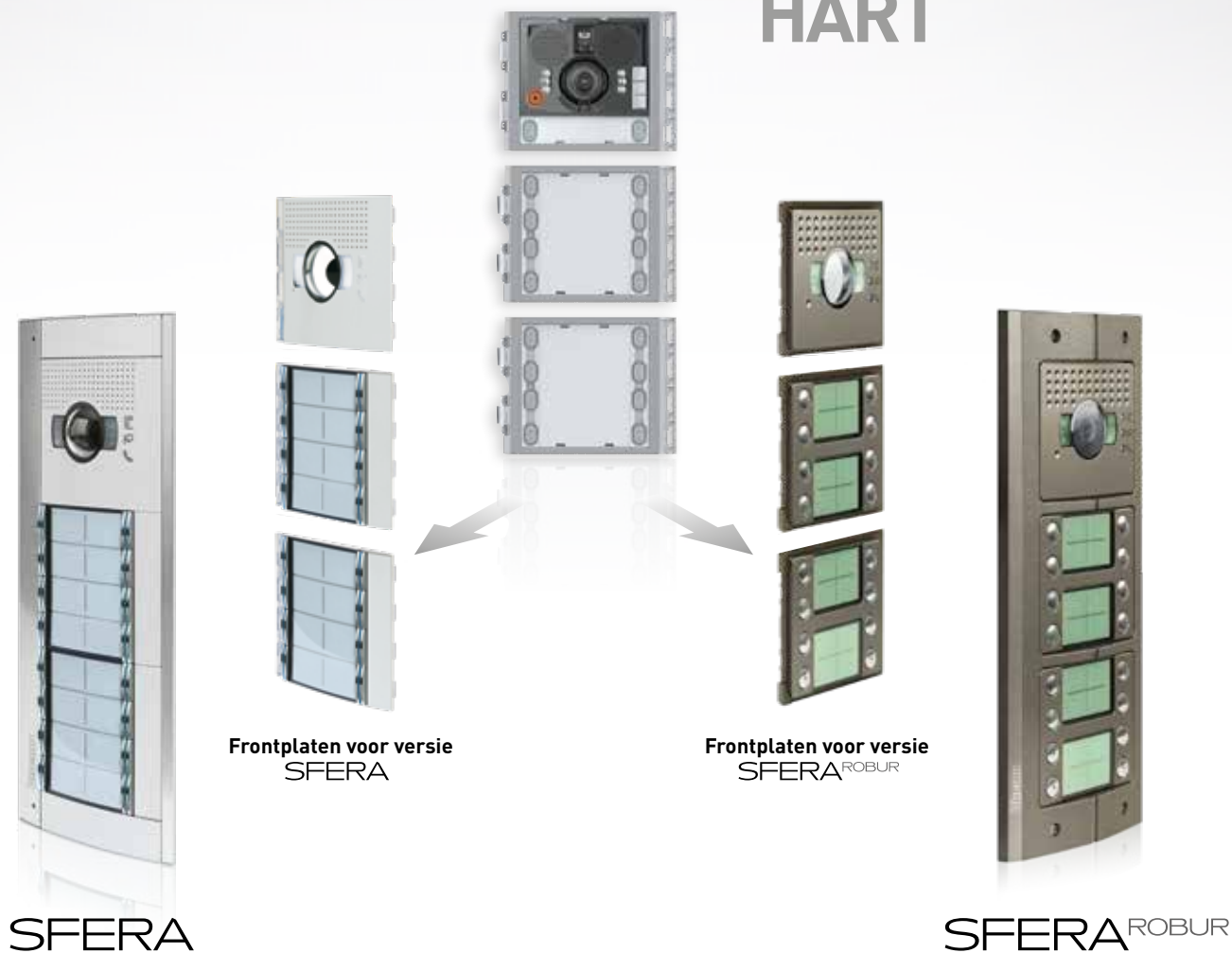

MODULAIRE SAMENSTELLING VAN DE FUNCTIES

APARTE SAMENSTELLING VAN DE AFWERKING

EEN VOORDEEL VOOR IEDEREEN

Een flexibel
systeem

- Zowel voor de 'SFERA' als voor de 'SFERA Robur' uitvoering kan dezelfde elektronische modules worden gebruikt.
- Beperkt aantal artikelen om de voorraad te beperken en het werk van de installateur te vereenvoudigen.
- Een uitgebreid assortiment audio/video functies met slechts 11 elektronische modules.



FUNCTIES OM DE DEUR TE OPENEN



■ BADGELEZER



■ VINGERAFDRUK

■ TOETSENBORD

Geavanceerde modules, perfect te integreren met de vormgeving van de SFERA buitenposten, maar ook autonoom te gebruiken. Eenvoudig beheer van de inwoners, programmering van de gebruikers direct op het toestel, zonder te demonteren en zonder accessoires.

MAXIMALE ERGONOMIE



■ OPROEP BEZIG

■ SYSTEEM BEZET



Oproep bezig



Deur geopend



Communicatie actief



DOVENLUS EN SPRAAKMODULE



Voor personen met gehoor toestel op positie T



Spraakberichten voor slechtziende personen



BREEDHOEKLENS CAMERA



Breed cameraveld
Horizontaal: 135°
Verticaal: 96°



Voor veiligheid, gebruik door kleine kinderen en personen met een beperking



BT351101



BT351111



BT351115



BT351305



BT351321

 Technische gegevens: www.ecatalog.nl

Ref.nr.	Audio Module		Ref.nr.	Audio/ video Module	
BT351100	Oproepmodule met spreek-luister verbinding Volume regeling voor microfoon en luidspreker Voor maximaal 100 Sfera beldrukknoppen Bedient direct elektrisch slot (18V 4A impuls, 250 mA houdt stroom bij 30 Ohm) Aansluiting externe pulsdrukker om deur te openen. Indicatie-led voor status installatie: - "oproep verzonden, systeem bezet" - "spreek-luister verbinding geactiveerd" - "deur open" Automatische inschakeling moduleverlichting Kan worden geprogrammeerd met configuratoren of met gratis software (TiSferaDesign) Met aansluiting voor extra voeding		BT351300	Oproepmodule met spreek-luister verbinding met breedhoek kleurencamera Led voor verlichting cameraveld Volume regeling voor microfoon en luidspreker Voor maximaal 98 Sfera beldrukknoppen Bedient direct elektrisch slot (18V 4A impuls, 250 mA houdt stroom bij 30 Ohm) Aansluiting voor extra pulsdrukker om deur te openen. Indicatie-led voor status installatie: - "oproep verzonden, systeem bezet" - "spreek-luister verbinding geactiveerd" - "deur open" Automatische inschakeling module verlichting Kan worden geprogrammeerd met configuratoren of met gratis software (TiSferaDesign) Met aansluiting voor extra voeding Af te werken met frontplaat	
BT351101	Zonder drukknop	Allmetal	BT351301	Zonder drukknop	Allmetal
BT351102	Zonder drukknop	Allwhite	BT351302	Zonder drukknop	Allwhite
BT351103	Zonder drukknop	Allstreet	BT351303	Zonder drukknop	Allstreet
BT351105	Zonder drukknop	Robur	BT351305	Zonder drukknop	Robur
BT351111	1 drukknop	Allmetal	BT351311	1 drukknop	Allmetal
BT351112	1 drukknop	Allwhite	BT351312	1 drukknop	Allwhite
BT351113	1 drukknop	Allstreet	BT351313	1 drukknop	Allstreet
BT351115	1 drukknop	Robur	BT351315	1 drukknop	Robur
BT351121	2 drukknopen	Allmetal	BT351321	2 drukknopen, 2 rijen	Allmetal
BT351122	2 drukknopen	Allwhite	BT351322	2 drukknopen, 2 rijen	Allwhite
BT351123	2 drukknopen	Allstreet	BT351323	2 drukknopen, 2 rijen	Allstreet
BT351125	2 drukknopen	Robur	BT351325	2 drukknopen, 2 rijen	Robur
BT351141	2 drukknopen, 2 rijen	Allmetal			
BT351142	2 drukknopen, 2 rijen	Allwhite			
BT351143	2 drukknopen, 2 rijen	Allstreet			
BT351145	2 drukknopen, 2 rijen	Robur			
BT351181	4 drukknopen	Allmetal			
BT351182	4 drukknopen	Allwhite			
BT351183	4 drukknopen	Allstreet			
BT351185	4 drukknopen	Robur			
				Night & Day Cameramodule	
			BT352400	Breedhoek kleurencamera met een automatische in- en uitschakeling van IR filter Led voor verlichting cameraveld Verwarmingsweerstand tegen beslaan lens Aan te sluiten op Audio module BT351100 Aansluitkabel meegeleverd Af te werken met frontplaat	
			BT352401	Zonder drukknop	Allmetal
			BT352402	Zonder drukknop	Allwhite
			BT352403	Zonder drukknop	Allstreet
			BT352405	Zonder drukknop	Robur



BT352031



BT352045



BT352181

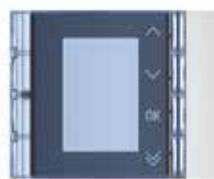



BT352501



BT352505

Technische gegevens: www.ecataleg.nl

Ref.nr.	Drukknop module, max 4 - voudig		Ref.nr.	Informatie module	
BT352000	Voor maximaal 4 extra beldrukknoppen Naamplaat verlichting Als uitbreiding op Audio module (ref.nr. BT351100) of Audio Video module (ref.nr. BT351300) Aansluitkabel meegeleverd Af te werken met frontplaat		BT352200	Verlichte informatie module Als uitbreiding op Audio module (ref.nr. BT351100) of Audio Video module (ref.nr. BT351300) Aansluitkabel meegeleverd Af te werken met frontplaat	
BT352031	Frontplaten 3 drukknoepen	Allmetal	BT352201	Frontplaten Allmetal	
BT352032	3 drukknoepen	Allwhite	BT352202	Allwhite	
BT352032	3 drukknoepen	Allstreet	BT352203	Allstreet	
BT352035	3 drukknoepen	Robur	BT352205	Robur	
BT352041	4 drukknoepen	Allmetal		Scrollmodule	
BT352042	4 drukknoepen	Allwhite	BT352500	Scroll module met grafische weergaven Als uitbreiding op Audio module (ref.nr. BT351100) of Audio Video module (ref.nr. BT351300) Maximaal 4000 namen (meerdere namen per oproep is mogelijk) I.c. met de numerieke module (ref.nr. BT353000) is het huisnummer direct in te voeren Invoeren van namen zijn op twee manieren mogelijk Handmatige invoer via scherm of via gratis software TiSferaDesign Gegevens blijven opgeslagen bij een stroom- onderbreking Aansluitkabel meegeleverd Af te werken met frontplaat	
BT352043	4 drukknoepen	Allstreet		Frontplaten	
BT352045	4 drukknoepen	Robur	BT352501	Allmetal	
	Drukknop module, max 8 - voudig		BT352502	Allwhite	
BT352100	Voor maximaal 8 extra beldrukknoppen Naamplaat verlichting Als uitbreiding op Audio module (ref.nr. BT351100) of Audio Video module (ref.nr. BT351300) Aansluitkabel meegeleverd Af te werken met frontplaat		BT352503	Allstreet	
BT352121	Frontplaten 2 drukknoepen	Allmetal	BT352505	Robur	
BT352141	4 drukknoepen	Allmetal		Toebehoren	
BT352161	6 drukknoepen	Allmetal	BT354000	Verbindingskabel Te gebruiken bij installatie opgebouwd uit meerdere rijen Lengte 620 mm	
BT352162	6 drukknoepen	Allwhite			
BT352163	6 drukknoepen	Allstreet			
BT352165	6 drukknoepen	Robur			
BT352181	8 drukknoepen	Allmetal			
BT352182	8 drukknoepen	Allwhite			
BT352183	8 drukknoepen	Allstreet			
BT352185	8 drukknoepen	Robur			



BT353702



BT353005



BT353201



BTBTE52301



BTBTE52305

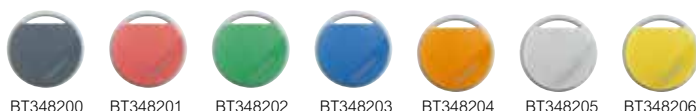

BT348200 BT348201 BT348202 BT348203 BT348204 BT348205 BT348206

Technische gegevens: www.ecatalog.nl

Ref.nr.	Dovenlus en spraak module
BT352700	Extra communicatie voor slecht horenden en slecht ziende personen Geschikt voor gehoorapparaten met een T-coil Geeft spraakberichten over de installatie: - "Oproep geplaatst" - "Oproep niet beantwoord" - "Opening deur" - "Bezet" Aan te sluiten op audio of video module ref.nr. BT351100 of BT351300 Kan met de gratis software TiSferaDesign worden geprogrammeerd Aansluitkabel meegeleverd Af te werken met frontplaat
BT352701	Frontplaten
BT352702	Allmetal
BT352703	Allwhite
BT352705	Allstreet
	Robur



Ref.nr.	Toetsenbord module
BT353000	Voor het openen van het slot met een numerieke code of Numerieke oproep (indien gekoppeld aan scroll module BT352500) Aansluiting voor externe pulsdrucker om deur te openen De cijfercode kan op module zelf of met software ge-upload worden Indicatie-led voor status toegang Module verlichting Aansluitkabel meegeleverd Kan worden geprogrammeerd met configuratoren of met gratis software (TiSferaDesign) Kan ook stand-alone werken als slot opener (met eigen voeding) Af te werken met frontplaat
BT353001	Frontplaten
BT353011	Allmetal
BT353002	Allmetal voor alfanumerieke oproep
BT353003	Allwhite
BT353005	Allstreet
	Robur



Ref.nr.	Blindmodule
BT352301	Frontplaten
BT352302	Allmetal
BT352303	Allwhite
BT352305	Allstreet
	Robur



Ref.nr.	Badgelezer module
BT353200	Voor het openen van een slot d.m.v. een badge Geschikt voor maximaal 20.000 badges Aansluiting externe pulsdrucker om deur te openen Indicatie-led voor status toegang Module verlichting Kan ook stand-alone werken als slot opener (met eigen voeding) Aansluitkabel meegeleverd Kan worden geprogrammeerd met configuratoren of met gratis software (TiSferaDesign) Af te werken met frontplaat
BT353201	Frontplaten
BT353202	Allmetal
BT353203	Allwhite
BT353205	Allstreet
	Robur



Ref.nr.	Badges en codeerinterface
BT348200	Badge zwart
BT348201	Badge rood
BT348202	Badge groen
BT348203	Badge blauw
BT348204	Badge oranje
BT348205	Badge grijs
BT348206	Badge geel

Ref.nr.	Vingerafdruk module
BTBTE101310	Af te werken met frontplaat IP54 Fingerprintlezer, monteerbaar in de frontplaten Sfera van Ekey. Aanbevolen montagehoogte: 155 cm. Maximum 99 gebruikers. De gegevens blijven in het geheugen na stroomonderbreking. Wordt verbonden op een controller van Ekey
BTBTE101162	Controller HOME SE REG 1 met 1 potentiaal vrij wisselcontact (max. 42 Vac/dc, 2A), 1 ingang voor een fingerprintlezer. Voeding: 8-42 Vac of 8-30 Vdc of de aansluiting 1 en 2 van voeding 346000/346020. Belangrijkste functies: aanmaken en verwijderen van een gebruiker, regelen van de tijdsduur van het contact (0-99s); reset; veranderen van de programmatiecode, 4 DIN modules
BTBTE101163	Controller HOME SE REG 4 met 4 potentiaal vrije wisselcontacten (max. 42 Vac/dc, 2A), 4 ingangen voor fingerprintlezers. Voeding: 8-42 Vac of 8-30 Vdc of de aansluiting 1 en 2 van voeding 346000/346020. Belangrijkste functies: aanmaken en verwijderen van een gebruiker, regelen van de tijdsduur van het contact (0-99s); reset; veranderen van de programmatiecode, 4 DIN modules.
BTBTE52301	Frontplaten
BTBTE52302	Allmetal
BTBTE52303	Allwhite
BTBTE52305	Allstreet
	Robur



SFERA SFERA^{ROBUR}

dozen, afdekramen, inbouwframes en regenbescherming



BT350010

BT350120

BT350611

BT350641

Ref.nr. Inbouwdozen SFERA New

BT350010
BT350020
BT350030

Kunststof
1 module
2 modules
3 modules



Inbouwdozen SFERA Robur

BT350110
BT350120
BT350130

Metaal
1 module
2 modules
3 modules



Opbouwdozen

BT350611
BT350612
BT350613

1 Module
Allmetal
Allwhite
Allstreet



BT350621
BT350622
BT350623

2 Modules
Allmetal
Allwhite
Allstreet



BT350631
BT350632
BT350633

3 Modules
Allmetal
Allwhite
Allstreet



BT350641
BT350642
BT350642

4 Modules
Allmetal
Allwhite
Allstreet



BT350661
BT350662
BT350663

6 Modules
Allmetal
Allwhite
Allstreet



BT350691
BT350692
BT350693

6 Modules
Allmetal
Allwhite
Allstreet



BT354000 **Toebehoren**
Verbindingskabel
Te gebruiken bij installatie opgebouwd
uit meerdere rijen
Lengte 620 mm

Ref.nr. Inbouwdozen SFERA New

BT350211
BT350212
BT350213

1 Module
Allmetal
Allwhite
Allstreet



BT350221
BT350222
BT350223

2 Modules
Allmetal
Allwhite
Allstreet



BT350231
BT350232
BT350233

3 Modules
Allmetal
Allwhite
Allstreet



BT350315
BT350325
BT350335

Inbouwframe SFERA Robur
1 module
2 modules
3 modules



BT350415
BT350425
BT350435

Afdekraam SFERA Robur
1 module
2 modules
3 modules



Regenbescherming

BT350511
BT350512
BT350513

1 Module
Allmetal
Allwhite
Allstreet



BT350521
BT350522
BT350523

2 Modules
Allmetal
Allwhite
Allstreet



BT350531
BT350532
BT350533

3 Modules
Allmetal
Allwhite
Allstreet



BT350541
BT350542
BT350543

4 Modules
Allmetal
Allwhite
Allstreet



BT350561
BT350562
BT350563

6 Modules
Allmetal
Allwhite
Allstreet



BT350591
BT350592
BT350593

6 Modules
Allmetal
Allwhite
Allstreet



AUDIO		Allmetal	Allwhite	Allstreet	Robur	
Inbouw dozen	1 module	BT350010	BT350010	BT350010	BT350110	
	2 modules	BT350020	BT350020	BT350020	BT350120	
	3 modules	BT350030	BT350030	BT350030	BT350130	
Inbouw frame	1 module				BT350315	
	2 modules				BT350325	
	3 modules				BT350335	
Afdekraam	1 module	BT350211	BT350212	BT350213	BT350415	
	2 modules	BT350221	BT350222	BT350223	BT350425	
	3 modules	BT350231	BT350232	BT350233	BT350435	
Module	spreek-luister module	BT351100	BT351100	BT351100	BT351100	
Frontplaat	Zonder knop	BT351101	BT351102	BT351103	BT351305	
	1 knop	BT351111	BT351112	BT351113	BT351315	
	2 knoppen	BT351121	BT351122	BT351123	BT351325	
Module	4 drukknoppen	BT352000	BT352000	BT352000	BT352000	
Frontplaat	3 knoppen	BT352031	BT352032	BT352033	BT352035	
	4 knoppen	BT352041	BT352042	BT352043	BT352045	
Voeding		BT346000	BT346000	BT346000	BT346000	

VIDEO		Allmetal	Allwhite	Allstreet	Robur	
Inbouw dozen	1 module	BT350010	BT350010	BT350010	BT350110	
	2 modules	BT350020	BT350020	BT350020	BT350120	
	3 modules	BT350030	BT350030	BT350030	BT350130	
Inbouw frame	1 module				BT350315	
	2 modules				BT350325	
	3 modules				BT350335	
Afdekraam	1 module	BT350211	BT350212	BT350213	BT350415	
	2 modules	BT350221	BT350222	BT350223	BT350425	
	3 modules	BT350231	BT350232	BT350233	BT350435	
Module	spreek-luister module	BT351300	BT351300	BT351300	BT351300	
Frontplaat	Zonder knop	BT351301	BT351302	BT351303	BT351305	
	1 knop	BT351311	BT351312	BT351313	BT351315	
	2 knoppen	BT351321	BT351322	BT351323	BT351325	
Module	4 drukknoppen	BT352000	BT352000	BT352000	BT352000	
Frontplaat	3 knoppen	BT352031	BT352032	BT352033	BT352035	
	4 knoppen	BT352041	BT352042	BT352043	BT352045	
Voeding		BT346000	BT346000	BT346000	BT346000	
Video interface		BT346830	BT346830	BT346830	BT346830	

Aantal oproepen																						
1	2	3	4	5	6	7	8	9	10	11	12	13	14	15	16	17	18	19	20	21	22	
1	1																					
		1	1	1	1					2	2	2	2	1	1	1	1					
						1	1	1	1					1	1	1	1	2	2	2	2	

1	1																				
		1	1	1	1					2	2	2	2	1	1	1	1				
						1	1	1	1					1	1	1	1	2	2	2	2

1	1																				
		1	1	1	1					2	2	2	2	1	1	1	1				
						1	1	1	1					1	1	1	1	2	2	2	2

1	1	1	1	1	1	1	1	1	1	1	1	1	1	1	1	1	1	1	1	1	1
		1	1			1	1			1	1			1	1			1	1		
1				1					1			1				1				1	
	1				1					1				1				1			1

		1	1	1	1	2	2	2	2	3	3	3	3	4	4	4	4	5	5	5	5
		1				1				1				1				1			
			1	1	1	1	2	2	2	2	3	3	3	3	4	4	4	4	5	5	5
1	1	1	1	1	1	1	1	1	1	1	1	1	1	1	1	1	1	1	1	1	1





Aantal oproepen																						
1	2	3	4	5	6	7	8	9	10	11	12	13	14	15	16	17	18	19	20	21	22	
1	1																					
		1	1	1	1					2	2	2	2	1	1	1	1					
						1	1	1	1					1	1	1	1	2	2	2	2	

1	1																				
		1	1	1	1					2	2	2	2	1	1	1	1				
						1	1	1	1					1	1	1	1	2	2	2	2

1	1																				
		1	1	1	1					2	2	2	2	1	1	1	1				
						1	1	1	1					1	1	1	1	2	2	2	2

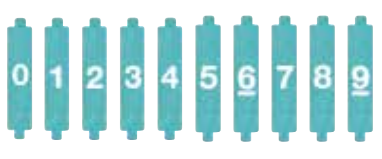
1	1	1	1	1	1	1	1	1	1	1	1	1	1	1	1	1	1	1	1	1	1
		1	1			1	1			1	1			1	1			1	1		
1				1					1			1				1				1	
	1				1					1				1				1			1

		1	1	1	1	2	2	2	2	3	3	3	3	4	4	4	4	5	5	5	5
		1				1				1				1				1			
			1	1	1	1	2	2	2	2	3	3	3	3	4	4	4	4	5	5	5
1	1	1	1	1	1	1	1	1	1	1	1	1	1	1	1	1	1	1	1	1	1
1	1	1	1	1	1	1	1	1	1	1	1	1	1	1	1	1	1	1	1	1	1

Aantal oproepknoppen 10 oproepen	BT306064	BT306065	BT3501/0	BT3501/1	BT3501/2	BT3501/3	
							
	Set t/m 10 oproepen	Set t/m 20 oproepen	adresserings- weerstand nr. 0 Verpakt per 10 stuks	adresserings- weerstand nr. 1 Verpakt per 10 stuks	adresserings- weerstand nr. 2 Verpakt per 10 stuks	adresserings- weerstand nr. 3 Verpakt per 10 stuks	
1 - 10	1						
1 - 20		1					
21	1	1			1		
22	1	1			1		
23	1	1			1		
24	1	1			1		
25	1	1			1		
26	1	1			1		
27	1	1			1		
28	1	1			1		
29	1	1			1		
30	1	1			1	1	
31	1	1			1	1	
32	1	1			1	1	
33	1	1			1	1	
34	2	1			1	1	
35	2	1			1	1	
36	2	1			1	1	
37	2	1			1	1	
39	2	1			1	1	
40	2	1			1	1	
41	2	1			1	1	
42	2	1			1	1	
43	3	1			1	1	
44	3	1			1	1	
45	3	1			1	1	
46	3	1			1	1	
47	3	1			1	1	
48	3	1			1	1	
49	3	1			1	1	
50 - 59	4	1			1	1	
60 - 69	5	1			1	1	
70 - 79	6	1			1	1	
80 - 89	7	1			1	1	
90 - 99	8	1			1	1	

Spaarmaten voor SFERA voor niet metselwanden
afmetingen (in mm)

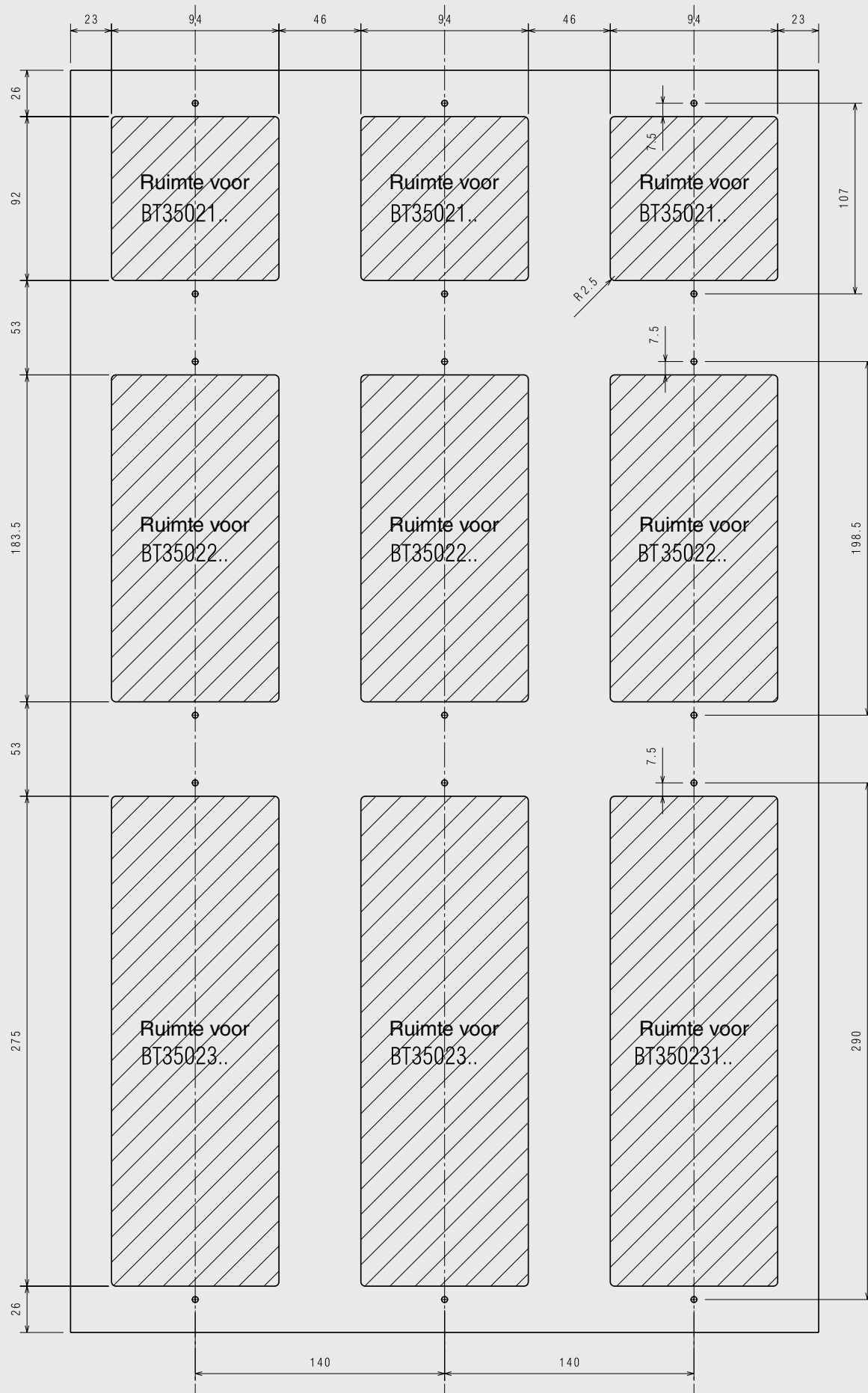

2-draadsysteem - afmetingen

buitenposten Sfera en Sfera Robur

■ Sfera Inbouwdozen

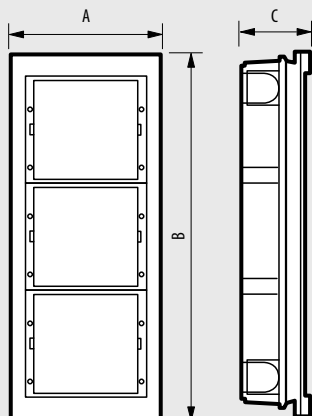

Afmetingen			
Ref.nr.	A	B	C
BT350010	117	123	45
BT350020	117	214	45
BT350030	117	306	45

■ Sfera Robur Inbouwdozen antivandalisme

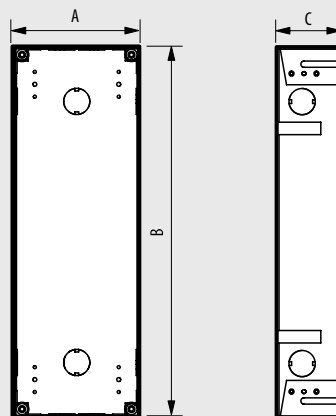

Afmetingen			
Ref.nr.	A	B	C
BT350110	102	114	51
BT350120	102	206	51
BT350130	102	297	51

■ Sfera en Sfera Robur Opbouwdozen met regenbescherming

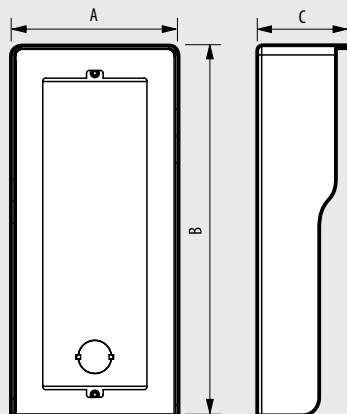

Afmetingen			
Ref.nr.	A	B	C
BT350611	151	151	82
BT350612	151	151	82
BT350613	151	151	82
BT350621	151	242	82
BT350622	151	242	82
BT350623	151	242	82
BT350631	151	334	82
BT350632	151	334	82
BT350633	151	334	82
BT350641	290	242	82
BT350642	290	242	82
BT350643	290	242	82
BT350661	290	334	82
BT350662	290	334	82
BT350663	290	334	82
BT350691	429	334	82
BT350692	429	334	82
BT350693	429	334	82

■ Sfera Regenbescherming

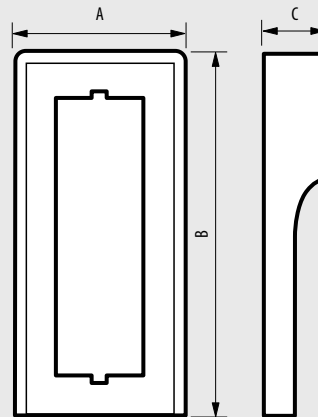

Afmetingen			
Ref.nr.	A	B	C
BT350511	151	151	51
BT350512	151	151	51
BT350513	151	151	51
BT350521	151	242	51
BT350522	151	242	51
BT350523	151	242	51
BT350531	151	334	51
BT350532	151	334	51
BT350533	151	334	51
BT350541	290	242	51
BT350442	290	242	51
BT350543	290	242	51
BT350661	290	334	51
BT350562	290	334	51
BT350563	290	334	51
BT350691	430	334	51
BT350592	430	334	51
BT350593	430	334	51

2-draadsysteem - afmetingen
buitenposten Sfera

2-draadsysteem - afmetingen
buitenposten Sfera Robur

■ Sfera
Afwerkingskader + module houder

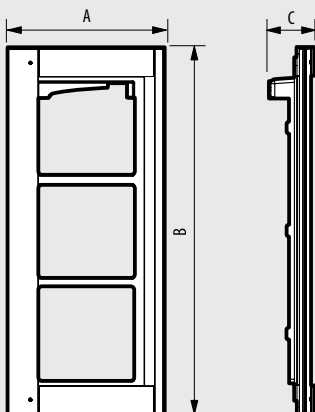

Afmetingen			
Ref.nr.	A	B	C
BT350211	138	144	15
BT350212	138	144	15
BT350213	138	144	15
BT350221	138	235	15
BT350222	138	235	15
BT350223	138	235	15
BT350231	138	327	15
BT350232	138	327	15
BT350233	138	327	15

■ Sfera Robur
Module houder

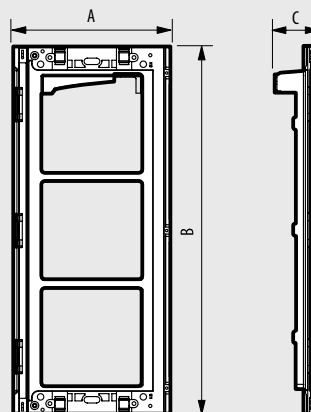

Afmetingen			
Ref.nr.	A	B	C
BT350315	134	132	34,5
BT350325	134	223	34,5
BT350335	134	315	34,5

■ Functiemodule

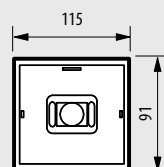

■ Sfera Robur
Afwerkingskader

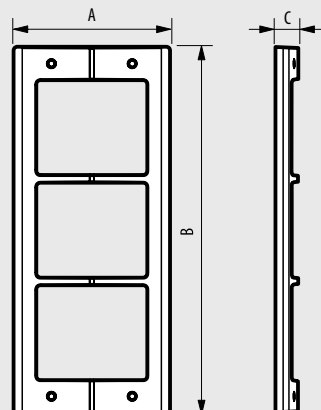

Afmetingen			
Ref.nr.	A	B	C
BT350415	139	144	21
BT350425	139	235	21
BT350435	139	327	21

Linea 300 vandaalbestendig monobloc buitenposten

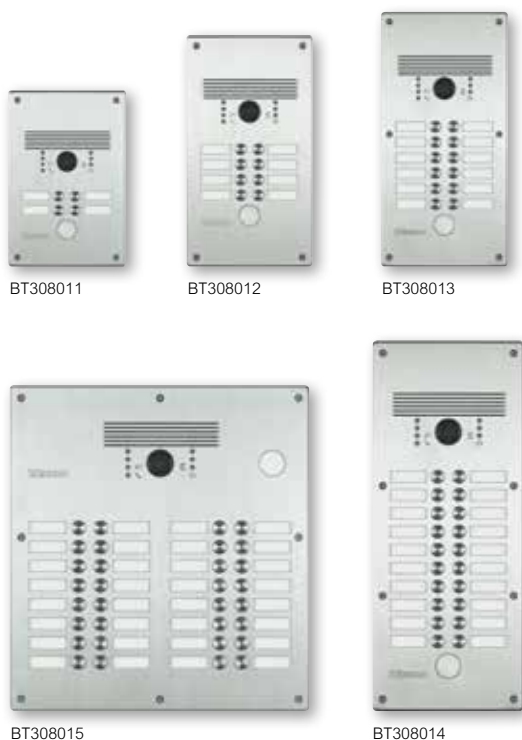

Video buitenpost met kleurencamera
Geschikt voor in- of opbouw
RVS
Beschermingsgraad IP44
Slagvastheid IK07

Als een oude BTicino buitenpost vervangen wordt is het mogelijk de oude inbouwdozen ref.nr. BT331120/30 te gebruiken (alleen voor ref.nr. BT308011, BT308012 en BT308013)

Ref.nr. Buitenpost met van RVS frontplaat 4 mm

BT308011	Vandaalbestendige Monobloc buitenpost met kleurencamera en 4 beldruckers Wordt compleet geleverd inclusief inbouwdoos, drukknopmodule met achtergrond verlichting, blindplaten voor niet gebruikte drukknoppen, anti-vandaalsleutel en schroeven Visuele en akoestische weergave van de status van de oproep, systeem bezet en de status van de slotsturing
BT308012	Idem ref.nr. BT308011 echter 8 beldruckers
BT308013	Idem ref.nr. BT308011 echter 12 beldruckers
BT308014	Idem ref.nr. BT308011 echter 20 beldruckers
BT308015	Idem ref.nr. BT308011 echter 32 beldruckers

Opbouwbehuizingen

BT308021	Opbouw behuizing voor buitenpost ref.nr. BT308011
BT308022	Opbouw behuizing voor buitenpost ref.nr. BT308012
BT308023	Opbouw behuizing voor buitenpost ref.nr. BT308013
BT308024	Opbouw behuizing voor buitenpost ref.nr. BT308014
BT308025	Opbouw behuizing voor buitenpost ref.nr. BT308015

Toebehoren

BT308031	Etiket voor naamplaatjes (per 4)
BT308032	Luidspreker met kleurencamera witte led met richtbare lens voor montage op anti-vandaal deurstations
BT308030	Venster voor camera ref.nr. BT308032

Antivandaal monobloc installatie

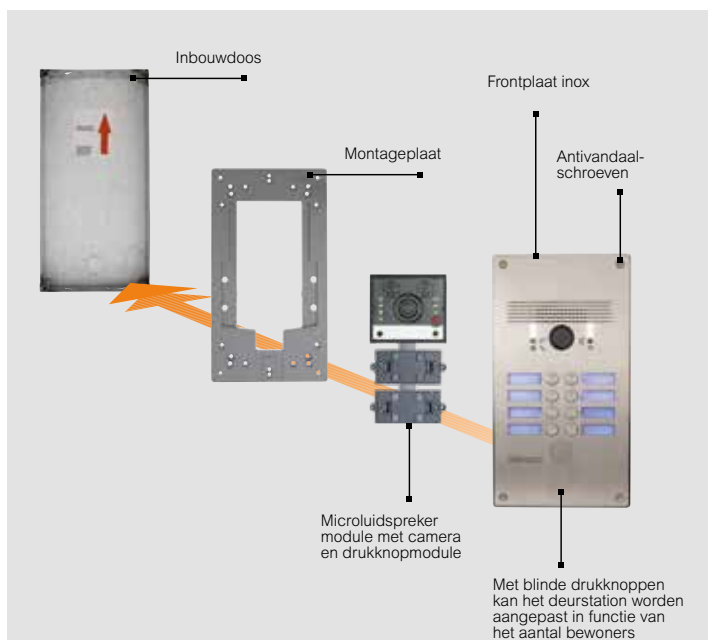

Frontplaten monobloc

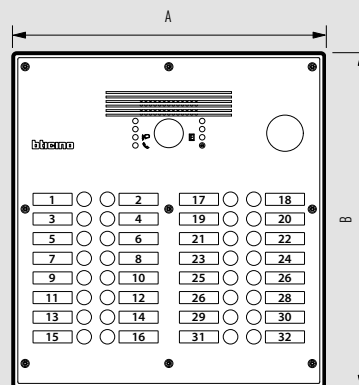

Afmetingen		
Ref.nr.	A	B
308001 - 308011	180	270
308002 - 308012	180	330
308003 - 308013	180	360
308004 - 308014	180	440
308005 - 308015	340	370

Opbouwdozen voor frontplaten monobloc

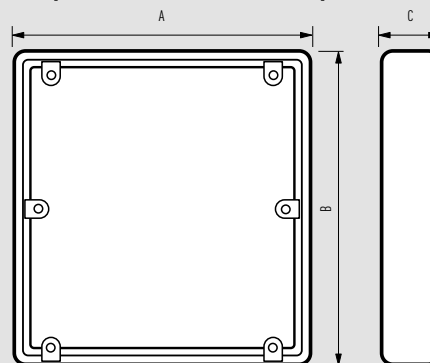

Afmetingen			
Ref.nr.	A	B	C
308021	178	267	40
308022	178	327	40
308023	178	357	40
308024	178	437	40
308025	338	367	40

**SFERA en universele oproepmodule
bestaande drukknoppen**



Ref.nr.	Universele oproepmodule
BT346991	Universele oproepmodule voor audio en video installaties Er kunnen maximaal 8 externe beldrukkers rechtstreeks aangesloten worden Ref.nr. BT346992 kan als uitbreiding gebruikt worden Op elke BT346992 kunnen 8 externe beldrukkers aangesloten worden Maximaal 56 beldrukkers in totaal In een installatie met audio en video kan d.m.v. interface ref.nr. BT347400 een externe camera met de universele oproepmodule gecombineerd worden
BT346992	Oproepuitbreidingsmodule voor ref.nr. BT346991 8 extra beldrukkers per module Ook te gebruiken in combinatie met SFERA classic audio (ref.nr. BT342350) of video (ref.nr. BT342560)
BT346993	Oproepuitbreidingsmodule voor 8 knoppen In combinatie met ref.nr. BT351100 en BT351300
BT350010	Inbouwdoos + modulehouder
BT350211	Afdekraam
BT351100	Oproepmodule met spreek-luister verbinding van 4 beldrukkers
BT351300	Kleurencamera oproepmodule met spreek-luister verbinding van 2 beldrukkers
BT351101	Frontplaat zonder beldrukker voor oproepmodule
BT350211	Frontplaat zonder beldrukkers voor camera oproepmodule
BT351305PKM	Plexi voor de montage van de cameramodule 351300 achter belplaten op maat

SFERA



DE IDEALE
OPLOSSING VOOR
BUITENPOSTEN
OP MAAT





DRUKKNOP INTERFACE

- Voor het koppelen van maximaal 96 beldrukkers op Sfera
- Aansluiting van 8 knoppen/interface



Voor externe bedrukkers via SFERA NEW of universele luidsprekermodule

Universele luidsprekermodule

Aantal externe bedrukkers				
AUDIO	BT346991	BT346992	BT346230	BT346040
1	1		1	
2 t/m 8	1		1	1
9 t/m 10	1	1	1	1
11 t/m 16	1	1	1	1
17 t/m 20	1	2	1	1
21 t/m 24	1	2	1	1
25 t/m 32	1	3	1	1
33 t/m 40	1	4	1	1
41 t/m 48	1	5	1	1
49 t/m 56	1	6	1	1

SFERA NEW audio

Aantal externe bedrukkers							
AUDIO	BT350010	BT350211	BT351100	BT351101	BT346993	BT346040	BT346020
1	1	1	1	1	1	1	0
2 t/m 8	1	1	1	1	1	1	0
9 t/m 10	1	1	1	1	2	1	0
11 t/m 16	1	1	1	1	2	1	0
17 t/m 20	1	1	1	1	3	1	0
21 t/m 24	1	1	1	1	3	1	0
25 t/m 25	1	1	1	1	4	1	0
26 t/m 32	1	1	1	1	4	1	1
33 t/m 40	1	1	1	1	5	1	1
41 t/m 48	1	1	1	1	6	1	1

SFERA NEW video kleur

Aantal externe bedrukkers							
VIDEO KLEUR	BT350010	BT350211	BT351300	BT351301	BT346993	BT346050	BT346020
1	1	1	1	1	1	1	0
2 t/m 8	1	1	1	1	1	1	0
9 t/m 10	1	1	1	1	2	1	0
11 t/m 16	1	1	1	1	2	1	0
17 t/m 20	1	1	1	1	3	1	0
21 t/m 24	1	1	1	1	3	1	0
25 t/m 25	1	1	1	1	4	1	0
26 t/m 32	1	1	1	1	4	1	1
33 t/m 40	1	1	1	1	5	1	1
41 t/m 48	1	1	1	1	6	1	1

Linea 3000
buitenposten



BT343091 BT343081 BT343071 BT3430X10

Ref.nr.	Buitenpost video + badgelezer
BT343091 BT343093	<p>Buitenpost video met frontplaat in Zamak, kleurencamera met breedhoeklens (105 °) en geïntegreerde badgelezer. Witte LED's zorgen voor extra belichting in omstandigheden met weinig licht. Het deurslot kan direct aangesloten worden op de klemmen S + en S- (18V, 4A impulsief 250mA houdstroom, 30 Ohm max). Programmatie tot 20 badges (125 KHz) voor het openen van de deur (master Badge inbegrepen). Geleverd met 1 set badges: 6 gekleurde badges en 2 transparant - 2 drukknoppen (standaard is alleen de eerste geactiveerd). Etikethouder met witte achtergrondverlichting. Beschermingsgraad IP54 – De frontplaat heeft een slagvastheid IK10. Grijze uitvoering Zwarte uitvoering</p>

BT343081	<p>Buitenpost video</p> <p>Buitenpost video met frontplaat in Zamak en kleurencamera met breedhoeklens (105 °). Witte LED's zorgen voor extra belichting in omstandigheden met weinig licht. Het deurslot kan direct aangesloten worden op de klemmen S + en S- (18V, 4A impulsief 250mA houdstroom, 30 Ohm max) - 2 drukknoppen (standaard is alleen de eerste geactiveerd). Etikethouder met witte achtergrondverlichting. Beschermingsgraad IP54 - de frontplaat heeft een slagvastheid IK10.</p>
----------	---

BT343071	<p>Buitenpost audio</p> <p>Buitenpost audio met frontplaat in Zamak. Het deurslot kan direct aangesloten worden op de klemmen S + en S- (18V, 4A impulsief 250mA houdstroom, 30 Ohm max). 2 drukknoppen (standaard is alleen de eerste geactiveerd). Etikethouder met witte achtergrondverlichting. Beschermingsgraad IP54 - de frontplaat heeft een slagvastheid IK10.</p>
----------	--

BT343061	<p>Toebehoren</p> <p>Inbouwkader voor alle buitenposten Linea 3000 voor montage in een inbouwdoos Sfera van 2 modules, ref.nr. BT350020 (pag. xxx)</p>
BT343051	Regenkader voor alle buitenposten Linea 3000
BT3430X10	Open opbouwdoos onder een hoek van 34°
BT3430X1F	Gesloten opbouwdoos onder een hoek van 34°
BT348260	6 gekleurde badges
BT348261	2 transparante badges

Linea 2000
buitenposten



BT342911

Ref.nr.	Buitenpost audio
BT342911	Opbouw deurstation Linea 2000 aluminium kleur
BT342921	Met 1 drukknop met led verlichting (groen)
BT342931	Met 2 drukknoppen met led verlichting (groen)
BT342941	Met 3 drukknoppen met led verlichting (groen)
	Met 4 drukknoppen met led verlichting (groen)

Ref.nr.	Buitenposten video
BT343031	Opbouw buitenpost in aluminium met oriënteerbare kleuren camera
BT343032	Met 1 drukknop
	Met 2 drukknoppen

Audio en video Linea

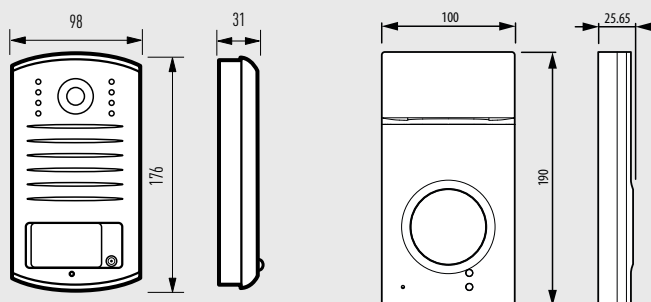

BT343031 BT342911 BT342931
BT343032 BT342921 BT342941

343071 - 343081 - 343091

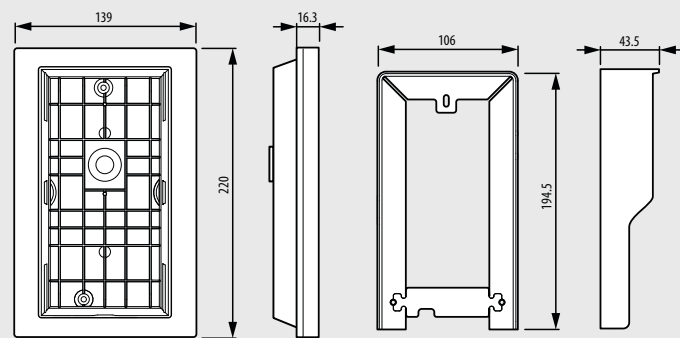

343061

343051

BINNENPOSTEN

CLASSE 100

- 5" LCD kleurenscherm
- Handenvrij
- Opbouwmontage of als tafelmodel
- Bijkomende functies (sturen van een tweede deurslot, interfonie,...)
- Koppeling met applicatie voor Smartphone (via Wifi en 3/4G-netwerk)



CLASSE 100 X16E
344682



Als tafelmodel



CLASSE 100 V12E
344522

CLASSE 300

- 7" touchscreen
- Handenvrij
- Opbouwmontage of als tafelmodel
- Bijkomende functies (sturen van een tweede deurslot, interfonie,...)
- Geheugenfunctie
- Koppeling met applicatie voor Smartphone (via Wifi en 3/4G-netwerk)



CLASSE 300 X13E
(3/4G) 344642
CLASSE 300 V13E
(STANDAARD) 344612



CLASSE 300 X13E)
(3/4G) 344643
CLASSE 300 V13E
(STANDAARD) 344613



Als tafelmodel



BT344682



App DOOR ENTRY
CLASSE 100



BT344672



BT344652



BT344282



BT344292



BT344692



BT346020

Ref.nr.	Geconnecteerde binnenpost Classe 100X16E	Ref.nr.	Classe 100V16B
BT344682	<p>2-draads handsfree binnenpost met 5" kleuren LCD-scherm in witte afwerking. Een kantelbediening zorgt voor het activeren en desactiveren van de communicatie. 3 capacitieve toetsen zijn voorgeconfigureerd voor de volgende basisfuncties: bediening van het deurslot, activatie van de buitenpost of bijkomende camera's en de bediening van de traphalverlichting. 4 capacitieve toetsen zijn vrij configureerbaar voor bijkomende functies zoals intercom tussen 2 binnenposten, het bedienen van een 2de deurslot,.... Het apparaat is uitgerust met een navigatietoets voor het afstellen van de kleur, de helderheid, de contrastweergave, het volume van het belsignaal en het opzetten van de Wi-Fi-verbinding. Keuze uit 16 verschillende beltonen. Telelooppunt (inductieve lus) voor het gebruik van mensen met hoorapparaat. 2 leds duiden de status van de beloproep en de WiFi-verbinding aan. Via de geïntegreerde Wifi-verbinding kan het toestel verbinding maken met de applicatie "Door Entry for Classe 100X" (beschikbaar voor iOS en Android). Via de app kunnen alle basisfuncties verwezenlijkt worden, nl. communicatie met de buitenpost, activatie en consulteren van camera(s), openen van de deur en bijkomende bedieningen. De verbinding werkt zowel op lokaal netwerk als via het 3/4G netwerk. Achteraan op het toestel zijn er 4 aansluitingen: voor bus, extra voeding, extra bel en etage-oproep. De binnenpost wordt standaard muraal gemonteerd via de meegeleverde muurbeugel, maar kan ook als tafelmodel geplaatst worden via 2 x ref.nr. 344692 (apart te bestellen tafelsteun).</p>	<p>BT344652</p> <p>2-draads handsfree binnenpost met 5" kleuren LCD-scherm in witte afwerking. Een kantelbediening zorgt voor het activeren en desactiveren van de communicatie. 3 capacitieve toetsen zijn voorgeconfigureerd voor de volgende basisfuncties: bediening van het deurslot, activatie van de buitenpost of bijkomende camera's en de bediening van de traphalverlichting. Deze laatste kan ook als sneltoets gebruikt worden voor een andere functie, zoals intercom of de bediening van een 2de deurslot. Het apparaat is uitgerust met een navigatietoets voor het afstellen van de kleur, de helderheid, de contrastweergave en het volume van het belsignaal. Keuze uit 16 verschillende beltonen. Een led duidt de status van de beloproep aan. Achteraan op het toestel zijn er 2 aansluitingen: voor bus en etage-oproep. De binnenpost wordt standaard muraal gemonteerd via de meegeleverde muurbeugel, maar kan ook als tafelmodel geplaatst worden via 2 x ref.nr. 344692 (apart te bestellen tafelsteun).</p>	
BT344672	<p>Classe 100V16E</p> <p>2-draads handsfree binnenpost met 5" kleuren LCD-scherm in witte afwerking. Een kantelbediening zorgt voor het activeren en desactiveren van de communicatie. 3 capacitieve toetsen zijn voorgeconfigureerd voor de volgende basisfuncties: bediening van het deurslot, activatie van de buitenpost of bijkomende camera's en de bediening van de traphalverlichting. 4 capacitieve toetsen zijn vrij configureerbaar voor bijkomende functies zoals intercom tussen 2 binnenposten, het bedienen van een 2de deurslot,.... Het apparaat is uitgerust met een schakelaar voor de regeling van het volume van het belsignaal. Keuze uit 16 verschillende beltonen. Een led duidt de status van de beloproep aan. Achteraan op het toestel zijn er 3 aansluitingen: voor bus, extra bel en etage-oproep. De binnenpost wordt standaard muraal gemonteerd via de meegeleverde muurbeugel, maar kan ook als tafelmodel geplaatst worden via ref.nr. 344692 (apart te bestellen tafelsteun).</p>	<p>BT344282</p> <p>2-draads handsfree binnenpost in witte afwerking. Een kantelbediening zorgt voor het activeren en desactiveren van de communicatie. 3 capacitieve toetsen zijn voorgeconfigureerd voor de volgende basisfuncties: bediening van het deurslot, activatie van de buitenpost en de bediening van de traphalverlichting. 4 capacitieve toetsen zijn vrij configureerbaar voor bijkomende functies zoals intercom tussen 2 binnenposten, het bedienen van een 2de deurslot,.... Het apparaat is uitgerust met een schakelaar voor de regeling van het volume van het belsignaal. Keuze uit 16 verschillende beltonen. Een led duidt de status van de beloproep aan. Achteraan op het toestel zijn er 4 aansluitingen: voor bus, extra voeding, extra bel en etage-oproep. De binnenpost wordt standaard muraal gemonteerd via de meegeleverde muurbeugel, maar kan ook als tafelmodel geplaatst worden via 2 x ref.nr. 344692 (apart te bestellen tafelsteun).</p>	
BT344692	<p>Accessoires</p> <p>BT344692 Tafelstandaard voor Classe 100. Bij videofoons dient deze 2x voorzien te worden.</p> <p>BT346020 Bijkomende voeding voor het apart voeden van binnenposten. Max. belasting = 600mA – 2 DIN.</p> <p>BT344522REN Muurplaat voor binnenpost Classe 100 video bij renovaties</p> <p>BT344282REN Muurplaat voor binnenpost Classe 100 audio bij renovaties</p>	<p>BT344292</p> <p>Classe 100A16M</p> <p>2-draads parlofoon met hoorn in witte afwerking. 3 capacitieve toetsen zijn voorgeconfigureerd voor de volgende basisfuncties: bediening van het deurslot, activatie van de buitenpost en de bediening van de traphalverlichting. 4 capacitieve toetsen zijn vrij configureerbaar voor bijkomende functies zoals intercom tussen 2 binnenposten, het bedienen van een 2de deurslot,.... Het apparaat is uitgerust met een schakelaar voor de regeling van het volume van het belsignaal. Keuze uit 16 verschillende beltonen. Een led duidt de status van de beloproep aan. Er zijn 3 aansluitingen: voor bus, extra bel en etage-oproep. De binnenpost wordt standaard muraal gemonteerd via de meegeleverde muurbeugel, maar kan ook als tafelmodel geplaatst worden via ref.nr. 344692 (apart te bestellen tafelsteun).</p>	

Classe 300

binnenposten



BT344642



BT344643



BT344612



BT344613



BT346020



BT344632

Ref.nr.	Classe 300 X13E
BT344642 BT344643	<p>2-draads handsfree binnenpost met 7" touchscreen in witte of antraciete afwerking. 4 basisfuncties zijn direct bedienbaar via 4 capacitieve toetsen, nl. deuropener, communicatie, activatie van de buitenpost of bijkomende camera's en één vrij programmeerbare functie. Het touchscreen biedt toegang tot alle andere functies of scherminstellingen, zoals keuze van de beltoon of het instellen van het belvolume. Keuze uit 17 verschillende beltonen. Telelooppunt (inductieve lus) voor het gebruik van mensen met hoorapparaat. Via de boodschapfunctie kunnen gesproken of geschreven berichten nagelaten worden. Via de geheugenfunctie kunnen tot 25 opnames in hoge resolutie gebeuren en tot 150 in lage resolutie. Via de geïntegreerde Wifi-verbinding kan het toestel verbinding maken met de applicatie "Door Entry" (beschikbaar voor iOS en Android). Via de app kunnen alle basisfuncties verwezenlijkt worden nl. communicatie met de buitenpost, activatie en consulteren van de camera(s), openen van de deur en bijkomende bedieningen. De verbinding werkt zowel op lokaal netwerk als via het 3/4G netwerk. Opbouwmontage of als tafelmont (via toebehoren ref.nr. BT344632).</p> <p>Witte afwerking Antraciete afwerking</p>

Ref.nr.	Classe 300 V13E
BT344612 BT344613	<p>2-draads handsfree binnenpost met 7" touchscreen in witte of antraciete afwerking. 4 basisfuncties zijn direct bedienbaar via 4 capacitieve toetsen, nl. deuropener, communicatie, activatie van de buitenpost of bijkomende camera's en één vrij programmeerbare functie. Het touchscreen biedt toegang tot alle andere functies en scherminstellingen, zoals keuze van de beltoon of het instellen van het belvolume. Keuze uit 17 verschillende beltonen. Telelooppunt (inductieve lus) voor het gebruik van mensen met hoorapparaat. Via de boodschapfunctie kunnen gesproken of geschreven berichten nagelaten worden. Opbouw montage of als tafelmont (ref.nr. BT344632).</p> <p>Witte afwerking Antraciete afwerking</p>
BT344632	<p>Toebehoren</p> <p>Tafelstandaard voor het installeren van de Classe 300 op balie's of burelen</p> <p>Renovatieplaat te gebruiken bij renovaties voor binnenposten Classe 300 V13E, V13M en X13E</p> <p>Witte uitvoering RAL 9003 Antraciete uitvoering RAL 7015</p>
BT344612REN BT344613REN	

	Bijkomende voeding 2 DIN
BT346020	Voor Classe 300 X13E in meergezinsinstallaties

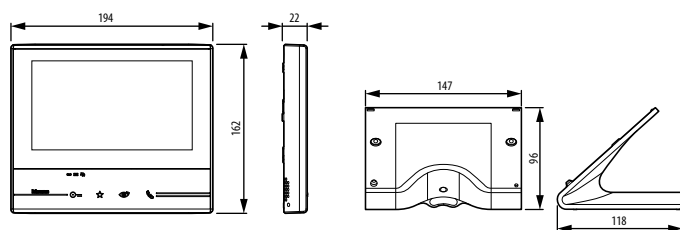

344612
344613
344622

344632

2-draadssysteem binnenpost Sprint L2 en portiercentrale



BT344232



BT346310



BT336910

Ref.nr.	Binnenpost Sprint L2
BT344232	Parlofoon voor 2-draadsinstallatie met gespreksgeheimhouding en houder voor muurbevestiging. Standaard uitgerust met 2 drukknoppen: deuropener en bediening van een bijkomend relais. Het oproepssignaal is regelbaar op 3 niveau's. Kleur wit. Uitgerust met appartementsoproep
BT346310	Portierloge toestel Centrale binnenpost voor diverse functies Portier functies: - Deurcommunicatie - Opener van deuren - Bedienen van verlichting - Alarmering vanuit b.v een appartement - Te bedienen met het toetsenbord of dmv pictogrammen - Heeft een 7" LCD kleurenscherm, een hoorn, handsfree functie, toetsen voor de belangrijkste functies (direct aannemen, open deur, activering camera, cyclisch schakelen van camera's en handsfree) Programmering direct op toestel of via computer m.b.v. meegeleverde software.
BT336803	Kabel met connector voor aansluiting op BTicino WCD (ref.nr. BT336982, BT336983, BT336984)
BT336910	Extra bellen Extra opbouwbel met neutrale uitstraling Geeft dezelfde beltoon weer als de binnenpost

Systemcomponenten besturingsapparatuur



BT346020



BT346030



BT346230



BT346250



BT346903



BT346841



BT3499

Ref.nr.	Voeding
BT346020	Extra voeding 27 V 600 mA voor lokale voeding van een binnen of buitenpost 2 DIN modules Heeft geen busaansluiting
BT346030	Voeding 27 V 600 mA met ingebouwde videoadapter 2 DIN modules
BT346040	Compacte voeding voor parlofonie - 230Vac, 50-60 Hz - max stroom geleverd 600mA - geïntegreerde (niet vervangbare) zekering - SELV module met dubbele isolatie - 6 DIN modules
BT346050	Compacte voeding met geïntegreerd video-interface Primair: 230Vac - 50Hz, secundair: 27Vdc Maximale stroom van 1200mA - 6 DIN modules
BT392100	Voeding 12 Vdc 1200 mA 6 DIN modules
Ref.nr.	Relais
BT346210	Relais universeel 2 DIN modules 1x wissel Met aansluiting voor externe pulsdrucker Potentiaal vrij 230 V 50Hz 6A Ohms 2A cos phi = 0,5
BT346230	Relais t.b.v. slotsturing 2 DIN modules Potentiaal vrij Eigen voeding niet nodig 24 Vac/Vdc 6A cos phi = 1
BT346250	Relais t.b.v. slotsturing (potentiaal vrij) te gebruiken met Sfera en LINEA buitenposten Max. 24V 8A cos phi = 1
BT346260	Relais t.b.v. slotsturing Biedt de mogelijkheid om de status van de deur weer te geven op de binnenpost door middel van potentiaal vrij contact 4 DIN modules Uitgang 18 V 4A aantrek- en 250 mA houdstroom
Ref.nr.	Bedradingstoebehoren
BT346841	Verdiepingsverdeler met 4 uitgangen
BT346870	Videoversterker Te gebruiken in videosystemen met ongetwiste bekabeling Kan lengte met 50 m verlengen tot max. 100 m
BT3499	Busafsluitweerstand

Systemcomponenten camera's



BT391661



BT391658



BT391659

 Technische gegevens: www.ecataleg.nl

Ref.nr.

Binnencamera's 2-draadstechnologie

BT391658	Kleurencamera - Livinglight Wit
BT391659	Kleurencamera - Livinglight Tech
BT391657	Kleurencamera - Livinglight Antraciet
BT391663	Kleurencamera Axolute Wit
BT391661	Kleurencamera Axolute Tech
BT391662	Kleurencamera Axolute Antraciet

Ontdek de mogelijkheden van het 2-draadssysteem in onze technische gids



Via de Door Entry App kunnen ook de camera's van Netatmo geconsulteerd worden
pag. 563





BT347400



BT346833



BT346850



BT346851



BT3501K



BT336904



BTF441



BT346830

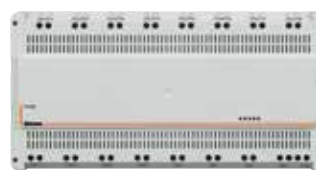

BTF441M

Ref.nr.	Interfaces
BT347400	Interface voor het omzetten van composiet video of CVBS (1Vt over 75 Ohm) coaxiaal naar 2-DRAADS BUS-sigitaal
BT346833	Verdiepingsoproepinterface - algemene verdiepingsoproep - gerichte verdiepingsoproep - aan- en uitschakelen van de trappenhuisverlichting en openen van het deurslot - activeren van een buitenpost of camera
BT346850	Appartementinterface T.b.v. uitbreidingsmogelijkheden binnen een woning (bijvoorbeeld extra camera's en buitenposten, muziekdistributie en overige My Home functies)
BT346851	Systemuitbreidingsmodule Component om de grenzen van het systeem te verleggen (max. kabellengtes of aantal oproepen) Te gebruiken met ref.nr. BT346000 en BTF441 of BT346830
BT336904	BTicino kabel Getwiste 2-aderige kabel – 200-meter/rol
BT336905	Getwiste 2-aderige kabel – 200-meter/rol
BTL4669FB	Halogeenvrij Getwiste 2-aderige kabel in flexibele buis 100-meter/rol
BTF441	Videoverdeler Heeft 4 ingangen en 4 uitgangen Verbindt 4 buitenposten/camera's aan de ingangszijde met 4 audio/video-stijgleidingen aan de uitgangszijde Op elke uitgang kunnen max. 26 binnenposten en 6 verdiepingsverdelers aangesloten worden (max. 64 binnenposten) 6 DIN modules OPMERKING: is te gebruiken als alternatief voor videoadapter ref.nr. BT346830
BTF441M	Heeft 8 ingangen en 8 uitgangen Max. 4 buitenposten/camera's en 4 muziekbronnen Op elke uitgang kunnen max. 26 binnenposten en 6 verdiepings-verdelers aangesloten worden (max. 64 binnenposten in totaal) Is te gebruiken als alternatief voor ref.nr. BT346830 of BTF441 10 DIN modules

Ref.nr.	Adresseringsweerstand (verpakking 10 st)
BT3501/0	Adresseringsweerstand nr. 0
BT3501/1	Adresseringsweerstand nr. 1
BT3501/2	Adresseringsweerstand nr. 2
BT3501/3	Adresseringsweerstand nr. 3
BT3501/4	Adresseringsweerstand nr. 4
BT3501/5	Adresseringsweerstand nr. 5
BT3501/6	Adresseringsweerstand nr. 6
BT3501/7	Adresseringsweerstand nr. 7
BT3501/8	Adresseringsweerstand nr. 8
BT3501/9	Adresseringsweerstand nr. 9
BT3501/GEN	Adresseringsweerstand "GEN"
BT3501/SLA	Adresseringsweerstand "SLA"
BT3501K	Adresseringssets Set adresseringsweerstand bestaande uit: - 10 stuks adresseringsweerstand van 0 t/m 9 - 2 aansluitklemmen blauw met 8 aansluitklemmen - 2 aansluitklemmen groen met 2 aansluitklemmen - 1 pincet - 1 kunststof assortiments doos
BT306064	Set adresseringsweerstand t/m 10 oproepen
BT306065	Set adresseringsweerstand t/m 20 oproepen
BT3559	Programmeerkabels USB naar 8-polige BTicino connector

2-draads Kits

Een complete
installatie in
één verpakking

Een kit is de goedkoopste en de meest praktische oplossing voor het uitwerken van een videoparlofoniesysteem.

De kits bestaan zowel in 2-draads-, als analoge technologie in één- en tweegezinsuitvoering. Toepasbaar voor residentiële woningen en kleine ondernemingen.

Met één enkele referentie biedt een kit al de nodige onderdelen van een installatie: voeding, deurstation, binnenpost en toebehoren.

De verschillende combinaties van deurstations, binnenposten en montage (opbouw of inbouw) beantwoorden aan alle mogelijke eisen.



Kit audio-video 2-draads kits video kleur CLASSE 300



BT363911

BT363511

Videokits Classe 100



App DOOR ENTRY pour CLASSE 100

BT364614

BT364612

BT364613

Ref.nr.	Videokit kleur met geheugen + Wifi en 3G/4G verbinding
BT363911	Videokit kleur met geheugen + Wifi en 3/4G-verbinding, met binnenpost Classe 300 X13E en buitenpost Linea 3000 De buitenpost (IP54) is uitgerust met een camera met breedhoeklens van 105° en een geïntegreerde badgelezer De frontplaat heeft een slagvastheid van IK10 De handsfree binnenpost heeft een 7" touchscreen, witte afwerking De geheugenfunctie registreert 25 oproepen in hoge resolutie en 150 in lage resolutie Dmv de geïntegreerde Wi-Fi en 3/4G-verbinding kan de binnenpost geconnecteerd worden met de applicatie "Door Entry" (beschikbaar voor iOS en Android) De app laat toe om alle basisfuncties te gebruiken zoals communicatie met de buitenpost, het activeren en controleren van camera's, openen van de deur en de extra bedieningen De aansluiting werkt zowel op het lokale netwerk, als via het 3/4G-netwerk Uitbreidbaar tot twee drukknoppen samenstelling: - ref.nr. BT343091: buitenpost - ref.nr. BT344642: binnenpost - ref.nr. BT346000: voeding - ref.nr. BT346830: video-interface - ref.nr. BT346250: Relais met potentieel vrij contact - ref.nr. BT348260: 6 gekleurde badges - ref.nr. BT348261: 2 transparante badges
BT363910	Met Linea 3000 In grijze uitvoering Met Linea 3000 In zwarte uitvoering

Ref.nr.	Videokit kleur
BT363511	Videokit kleur, met binnenpost Classe 300 V13E en buitenpost Linea 3000 De buitenpost (IP54) is uitgerust met een camera met breedhoeklens van 105° De frontplaat heeft een slagvastheid van IK10 De handsfree binnenpost heeft een 7" touchscreen, witte afwerking Uitbreidbaar tot twee drukknoppen samenstelling: - ref.nr. BT343081: buitenpost - ref.nr. BT344612: binnenpost - ref.nr. BT346050: voeding - ref.nr. BT346250: Relais met potentieel vrij contact

Ref.nr.	Videokit kleur met Wifi en 3/4G-verbinding, met binnenpost Classe 100 X16E en buitenpost Linea 3000
BT364614	De buitenpost (IP54) is uitgerust met een camera met breedhoeklens van 105° en een geïntegreerde badgelezer. De frontplaat heeft een slagvastheid van IK10. De handenvrije binnenpost heeft een 5" kleuren LCD-scherm, witte afwerking. Dmv de geïntegreerde Wi-Fi en 3/4G-verbinding kan de binnenpost geconnecteerd worden met de applicatie "Door Entry for Classe100X" (beschikbaar voor iOS en Android). De app laat toe om alle basisfuncties te gebruiken zoals communicatie met de buitenpost, het activeren en controleren van camera's, openen van de deur en de extra bedieningen. De aansluiting werkt zowel op het lokale netwerk, als via het 3/4G-netwerk Uitbreidbaar tot twee drukknoppen Samenstelling: - ref.nr. 343091: buitenpost - ref.nr. 344682: binnenpost - ref.nr. 346050: voeding - ref.nr. 346250: Relais met potentieel vrij contact - ref.nr. 348260: 6 gekleurde badges - ref.nr. 348261: 2 transparante badges

Ref.nr.	Standaard videokit kleur met binnenpost Classe 100 V16E en buitenpost Linea 3000
BT364612	De buitenpost (IP54) is uitgerust met een camera met breedhoeklens van 105°. De frontplaat heeft een slagvastheid van IK10. De handenvrije binnenpost heeft een 5" kleuren LCD-scherm, witte afwerking. Uitbreidbaar tot twee drukknoppen Samenstelling: - ref.nr. 343081: buitenpost - ref.nr. 344672: binnenpost - ref.nr. 346050: voeding - ref.nr. 346250: Relais met potentieel vrij contact

Ref.nr.	Basis videokit kleur met binnenpost Classe 100 V16B en buitenpost Linea 2000 met één drukknop
BT364613	De buitenpost (IP54) is uitgerust met een oriënteerbare kleurencamera. De frontplaat heeft een slagvastheid van IK07. De handenvrije binnenpost heeft een 5" kleuren LCD-scherm, witte afwerking. Samenstelling: - ref.nr. BT343031: buitenpost - ref.nr. 344652: binnenpost - ref.nr. 346050: voeding - ref.nr. 346250: Relais met potentieel vrij contact

Audiokits Classe 100



BT364232



BT364231

Audiokits divers



BT366811

Ref.nr.		Ref.nr.	
	Audiokit met binnenpost Classe 100 A16E en buitenpost Linea 3000		Kits audio Sprint L2 - Linea 2000
BT364232	De buitenpost heeft een beschermingsgraad IP54. De frontplaat heeft een slagvastheid van IK10. De handenvrije binnenpost heeft 3 basisfuncties (communicatie met de buitenpost, openen van de deur,...) + 4 vrij programmeerbare functies, witte afwerking. Uitbreidbaar tot twee drukknoppen Samenstelling: - ref.nr. 343071: buitenpost - ref.nr. 344282: binnenpost - ref.nr. 346040: voeding		Kit audio met binnenpost Sprint L2 en buitenpost Linea 2000. Alle specificaties van het 2-draads-systeem. Muurbevestiging Samenstelling: - ref.nr. 346040: voeding
	Audiokit met binnenpost Classe 100 A16M en buitenpost Linea 3000	BT366811	Met 1 binnenpost Sprint L2 ref.nr. BT344242 en buitenpost Linea 2000, 1 drukknop ref.nr. BT342911
BT364231	De buitenpost heeft een beschermingsgraad IP54. De frontplaat heeft een slagvastheid van IK10. De handenvrije binnenpost heeft 3 basisfuncties (activatie van de buitenpost, openen van de deur,...) + 4 vrij programmeerbare functies, witte afwerking. Uitbreidbaar tot twee drukknoppen Samenstelling: - ref.nr. 343071: buitenpost - ref.nr. 344292: binnenpost - ref.nr. 346040: voeding	BT366821	Met 2 binnenposten Sprint L2 ref.nr. BT344242 en buitenpost Linea 2000, 2 drukknoppen ref.nr. BT342921
	Audiokit met binnenpost Classe 100 A16E en buitenpost Linea 2000		
BT369911	De buitenpost heeft een beschermingsgraad IP54. De frontplaat heeft een slagvastheid van IK07. De handenvrije binnenpost heeft 3 basisfuncties (activatie van de buitenpost, openen van de deur,...), witte afwerking. Samenstelling: - ref.nr. 346040: voeding Met 1 binnenpost Classe 100 A16E ref.nr. 344282 en buitenpost Linea 2000, 1 drukknop ref.nr. BT342911		
BT369921	Met 2 binnenpost Classe 100 A16E ref.nr. 344282 en buitenpost Linea 2000, 2 drukknoppen ref.nr. BT342921		
BT369931	Met 3 binnenpost Classe 100 A16E ref.nr. 344282 en buitenpost Linea 2000, 3 drukknoppen ref.nr. BT342931		
BT369941	Met 4 binnenposten Classe 100 A16E ref.nr. 344282 en buitenpost Linea 2000, 4 drukknoppen ref.nr. BT342941		

FOLLOW US ALSO ON

@ www.ecataleg.nl

 www.twitter.com/legrandnl

 www.youtube.com/legrandnederland

 www.facebook.com/legrandnl



Legrand Nederland B.V.
Postbus 54
5280 AB Boxtel

T +31 (0)411 65 31 11
F +31 (0)411 68 28 95
E info@legrand.nl
I www.legrand.nl